

# JVC

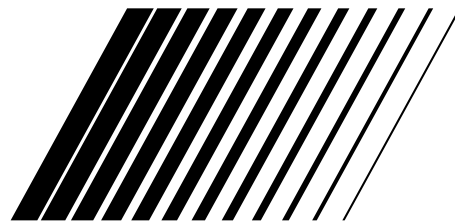

## MICRO COMPONENT SYSTEM

MIKROSOUČÁSTKOVÝ SYSTÉM

SYSTEM MUZYCZNY MIKRO

MIKROKOMPONENS RENDSZER

**UX-P5R** — Consists of CA-UXP5R and SP-UXP5.

**UX-P3R** — Consists of CA-UXP3R and SP-UXP3.

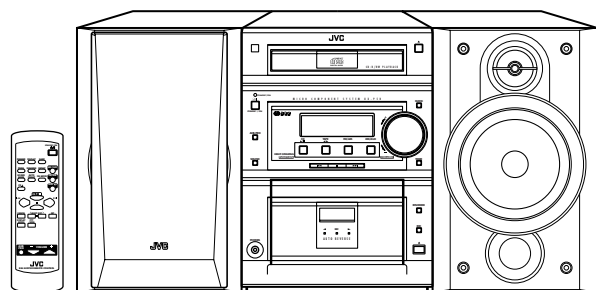

SP-UXP5 CA-UXP5R SP-UXP5

COMPACT  
disc  
DIGITAL AUDIO

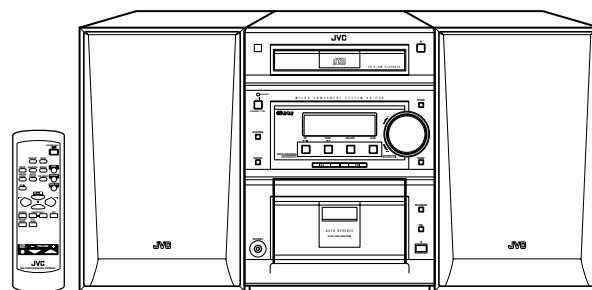

SP-UXP3 CA-UXP3R SP-UXP3

COMPACT  
disc  
DIGITAL AUDIO



## INSTRUCTIONS

PŘÍRUČKA K OBSLUZE  
INSTRUKCJA OBSLUGI  
HASZNÁLATI UTASÍTÁSA

### For Customer Use:

Enter below the Model No. and Serial No. which are located either on the rear, bottom or side of the cabinet. Retain this information for future reference.

Model No. \_\_\_\_\_

Serial No. \_\_\_\_\_

# Varování upozornění a jiné Ostrzeżenia uwagi i inne Figyelmeztetések biztonsági óvintézkedések és egyéb tudnivalók

---

## **Pro UX-P5R:**

### **Upozornění — ⏻/I spínač!**

Vytažením vidlice z el. zásuvky přerušte přívod el. napětí (kontrolka STANDBY/ON zhasne).

Spínač ⏻/I ani v jedné poloze přívod napětí úplně nepřeruší.

- Je-li přístroj v pohotovostním režimu, kontrolka STANDBY/ON svítí červeně (red).
- Jeli přístroj zapnutý, kontrolka STANDBY/ON svítí zeleně (green).

Přístroj lze zapínat také z dálkového ovladače.

## **Dla UX-P5R:**

### **Uwaga — ⏻/I wyłącznik główny!**

W celu zupełnego odłączenia zasilania prądu odłączcie kabel sieciowy (kontrolka STANDBY/ON zgaśnie).

Wyłącznik ⏻/I w żadnej pozycji nie odłączy zasilania prądu.

- Kiedy jednostka znajduje się w režimie STANDBY wtedy kontrolka STANDBY/ON pali się czerwonym kolorem (red).
- Kiedy jednostka jest włączona wtedy kontrolka STANDBY/ON pali się zielonym kolorem (green).

Urządzeniem można sterować zdalnie.

## **UX-P5R esetén:**

### **Figyelem — ⏻/I főkapcsoló!**

Az áramellátás teljes megszakításához húzzák ki a hálózati csatlakozót (a STANDBY/ON jelzőlámpa kialszik).

A kapcsoló ⏻/I egyik állásban sem szakítja meg az áramellátást.

- Ha az egység STANDBY üzemmódban van, a STANDBY/ON jelzőlámpa pirosan világít (red).
- Az egység bekapcsolt állapotában a STANDBY/ON jelzőlámpa zölden világít (green).

A berendezés távvezérléssel működtethető.

## **Pro UX-P3R:**

### **Upozornění — ⏻/I spínač!**

Abyste přístroj úplně odpojili ze sítě, vytáhněte hlavní zástrčku. Spínač ⏻/I v jakékoliv poloze neodpojí přístroj ze sítě. Přepínač může být kontrolován dálkově.

## **Dla UX-P3R:**

### **Uwaga — ⏻/I wyłącznik główny!**

Aby całkowicie odciąć dopływ energii, odłącz przewód zasilania. Wyłącznik ⏻/I w żadnej pozycji nie odłącza urządzenia od sieci. Możesz włączać i wyłączać zasilanie pilotem.

## **UX-P3R esetén:**

### **Figyelem — ⏻/I főkapcsoló!**

A teljes áramtalanítás érdekében húzza ki a hálózati kábelt a konnektorból. A ⏻/I kapcsolóval nem lehet áramtalanítani a készüléket. A készülék be és kikapcsolása a távvezérlővel irányítható.

**UPOZORNĚNÍ**

Aby se zabránilo poranění elektrickým proudem, požáru atd.:

1. Nesnímejte šrouby, kryty nebo skříňku.
2. Nevystavujte toto zařízení dešti nebo vlhkosti.

**UPOZORNĚNÍ**

- Nezakrývejte větrací otvory. Jestliže budou ventilační otvory zakryty novinami nebo látkou, může docházet k přehřívání zařízení.
- V žádném případě nepokládejte na zařízení zapálené svíčky atd.
- Při likvidaci baterií se řiďte místními ekologickými pokyny.
- Toto zařízení nepoužívejte v koupelně nebo na místech se zvýšenou vlhkostí. Také na něj nepokládejte žádné nádoby naplněné vodou nebo jinou kapalinou (jako jsou kosmetické přípravky nebo léky, vázy s květinami, květináče, hrníčky, atd.)

**OSTRZEŻENIE**

Aby zmniejszyć niebezpieczeństwo porażenia prądem elektrycznym, pożaru, itp.:

1. Nie zdejmuj wkrętów, osłon ani obudowy.
2. Nie narażaj niniejszego urządzenia na działanie deszczu lub wilgoci.

**OSTRZEŻENIE**

- Nie przekrywać otwory wentylacyjne. (Jeżeli doszłoby do przekrycia otworów wentylacyjnych gazetami, tkanią itd., ciepło nie mogłoby unikać).
- Nie pokładać na przyrząd żadnych źródeł z otwartym ogniem, jako rozświecone świece.
- Przy wymianie baterii należy brać do uwagi problemy związane z ochroną środowiska naturalnego, a dlatego muszą być ściśle dotrzymywane przepisy miejscowe albo ustawy dotyczące likwidacji wyładowanych baterii.
- Nie używać tego przyrządu w łazience albo w miejscach ze źródłem wody.

Na górną powierzchnię przyrządu nie pokładać żadnych naczyń, napełnionych wodą albo innymi cieczami (jako lekarstwa, preparaty kosmetyczne, wazon, garnki, kwiaty w doniczkach, itd.).

**ÓVINTÉZKEDÉS**

A tűz és az áramütés stb. veszélyének csökkentése érdekében:

1. Ne távolítsa el a készülék csavarjait, külső burkolatát vagy a készülékdobozt.
2. Ne tegye ki a készüléket eső vagy nedvesség hatásának.

**ÓVINTÉZKEDÉS**

- Ne torlaszolja el a szellőzőnyílásokat (Ha a szellőzőnyílások, lyukak ujsággal, ruhadarabbal, stb., el vannak torlaszolva, a hő képtelen lesz kijutni a készülékből).
  - Ne helyezzen a készülék tetejére semmilyen nyílt lángforrást, például égő gyertyákat.
  - Az elemek kicseréltezésékor tartsa be a környezetvédelmi előírásokat.
  - Ne használja a készüléket a fürdőszobában vagy magas páratartalmú helységekből.
- Ne helyezzen a készülék tetejére vízzel vagy más folyadékkal telített edényeket (például kozmetikai készítményeket, gyógyszereket, virágvázákat, cserpesvirágokat, csészéket, stb.).

### Upozornění: Správná ventilace

Z důvodu vyvarovat se poranění elektrickým proudem a požáru a zabránit poškození umístěte aparát následujícím způsobem:

1 Zepředu:

Žádná překážka a volný prostor.

2 Ze stran/ Nahoře/ Vzadu:

Žádné překážky by neměly být umístěny ve vzdálenostech uvedených níže.

3 Spodek:

Umístěte na rovném povrchu. Umístěním podstavce vysokého 10 cm a více podpoříte odpovídající přívod vzduchu pro ventilaci.

### Ostrożnie: Właściwa wentylacja

Aby zapobiec niebezpieczeństwu porażenia prądem elektrycznym, pożaru oraz aby zapobiec uszkodzeniom, ustaw niniejsze urządzenie jak pokazano niżej:

1 Przód:

Nie zastawiać otwartej przestrzeni.

2 Boki/ Wierzch/ Tył:

Nie zastawiać obszarów o wymiarach wskazanych na diagramie niżej.

3 Spód:

Umieścić na równej powierzchni. Zapewnić wystarczający przepływ powietrza umieszczając na podstawie o wysokości co najmniej 10 cm.

### Óvintézkedés: Megfelelő szellőzés

Az áramütés és a tűz veszélyének, valamint a készülék károsodásának elkerülése végett az alábbiak figyelembevételével helyezze el a készüléket:

1 Elöl:

Akadálymentes, nyitott elhelyezés

2 Oldalt/ Felül/ Hátul:

Az alábbi ábrának megfelelően biztosítson szabad, akadálymentes területet minden oldalon.

3 Alul:

Vízszintes felületen helyezze el a készüléket. A legjobb szellőzés biztosítása érdekében tegye minimum 10 cm-es magasságú állványra a berendezést.

Pohled zepředu  
Widok z przodu  
Előnézet

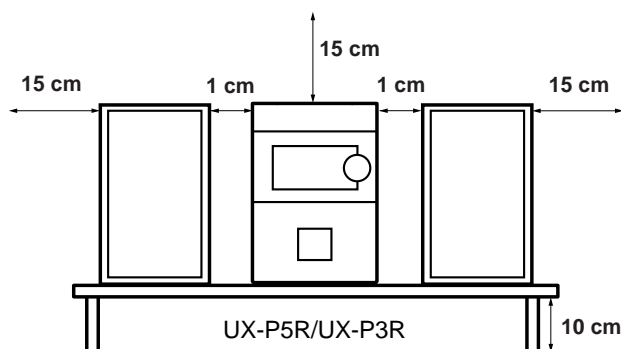

Pohled ze strany  
Widok z boku  
Oldalnézet

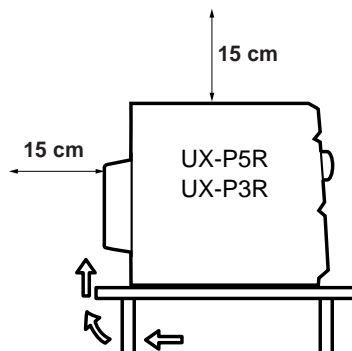

**Důležité pro laserové výrobky**  
**Ważne dla wyrobów wykorzystujących laser**  
**Fontos tudnivaló a lézerberendezésekkel kapcsolatban**

---

**Označení štítky**  
**Reprodilcje tabliczek**  
**A címkék másolata**

- |  |  |
|--|--|
| ① Klasifikační štítek, umístěný na vnějším povrchu             | ② Štítek varování, umístěný uvnitř přístroje             |
| ① Tabliczka klasyfikacyjna umieszczona na powierzchni spodniej | ② Tabliczka ostrzegawcza umieszczona wewnątrz urządzenia |
| ① Besoroláscímke, a külső felületen elhelyezve                 | ② Figyelmeztető címke, a készülék belsejében elhelyezve  |

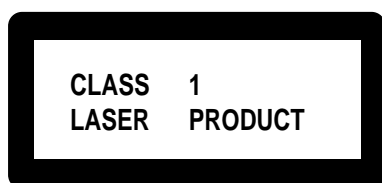

**CAUTION:** Invisible laser radiation when open and interlock failed or defeated. AVOID DIRECT EXPOSURE TO BEAM. (e)

**ADVARSEL:** Usynlig laserstråling ved åbning, når sikkerhedsafbrydere er ude af funktion. Undgå udsættelse for stråling (d)

**WARNING:** Osynlig laserstråling når denna del är öppen och spärren är urkopplad. Betrakta ej strålen. (s)

**VARO:** Avattaessa ja suo-  
jalukitus ohitettaessa olet  
alittiina näkymättömälle  
lasersäteilylle. Älä katso  
säteeseen. (f)

1. TŘÍDA 1 LASEROVÉ VÝROBKY
2. **NEBEZPEČÍ:** Neviditelné laserové záření v případě otevření a selhání nebo překonání zámků. Vyvarujte se přímé expozici záření.
3. **NEBEZPEČÍ:** Neotvírejte vrchní kryt. Přístroj neobsahuje žádné součástky, které by mohl opravit sám uživatel, veškeré opravy přenechte kvalifikovaným odborníkům.

1. PRODUKT LASEROWY KLASY 1
2. **NIEBEZPIECZEŃSTWO:** Niewidzialne promieniowanie lasera gdy otworzysz urządzenie lub zawiodą lub zostaną przełamane wewnętrzne blokady. Unikaj bezpośredniej ekspozycji na wiązkę promieni lasera.
3. **NIEBEZPIECZEŃSTWO:** Nie otwieraj górnej części obudowy. Wewnątrz urządzenia nie ma części, które mógłbyś naprawić samodzielnie; naprawy powierzaj tylko wykwalifikowanemu personelowi serwisu.

1. AZ 1. OSZTÁLYBA SOROLT LÉZERBERENDEZÉS
2. **VESZÉLYFORRÁS:** Nyitott készüléc és nem megfelelő vagy sérült biztonsági kapcsolás esetén láthatatlan lézersugárzás veszélye áll fenn. Ne tegye ki magát a sugárnyalábbal való közvetlen érintkezés veszélyének.
3. **VESZÉLYFORRÁS:** Ne nyissa ki a berendezés felső borítását. A készülék nem tartalmaz a felhasználó által javítható alkatrészeket; minden javítást bizzon képzett szakemberre.



**Rádi bychom Vám poděkovali za to, že jste si zakoupili jeden z našich výrobků. Předtím, než tento přístroj uvedete do chodu pečlivě a důkladně si přečtete tuto příručku, aby Vám náš výrobek sloužil co nejlépe, a uschovejte si tuto příručku pro další případné nahlédnutí.**

## O této příručce

Tato příručka je sestavena následujícím způsobem:

- Tato příručka vysvětluje hlavně úkony pomocí tlačítek dálkového ovládání. Ke stejné činnosti můžete použít tlačítka jak na dálkovém ovládání, tak na samém přístroji, pokud mají stejné nebo podobné názvy (nebo značky), jestliže není uvedeno jinak.
- Základní a společné informace, které jsou stejné pro více funkcí jsou seskupeny na jednom místě, a neopakují se pro každý úkon. Neopakujeme např. informaci o zapínání a vypínání přístroje, nastavení hlasitosti, změně zvukových režimů, a dalších, vysvětlených v odstavci „Základní úkony“ na str. 9 – 10.
- V této příručce užíváme následující značky:



Varuje Vás před poškozením či rizikem požáru nebo zásahu elektrickým proudem. Dále Vás informuje o tom, co není dobré pro dosažení nejlepšího možného výkonu přístroje.



Dává Vám informace a rady, které byste měli znát.

## Bezpečnostní opatření

### Instalace

- Přístroj instalujte na rovné, suché, ani příliš horké, ani příliš studené místo – mezi 5°C a 35°C.
- Přístroj instalujte na dobře větraném místě, abyste předešli jeho přehřívání.
- Ponechte dostatečný prostor mezi přístrojem a televizním přijímačem.
- Reprodukory umístěte do dostatečné vzdálenosti od televizního přijímače, abyste zabránili vzájemnému rušení.



NEINSTALUJTE přístroj do blízkosti tepelných zdrojů nebo na místo přímo ozářené sluncem, s vysokou prašností nebo vibracemi.

### Napájení

- Když vypínáte přístroj ze zásuvky ve zdi, vždy zatáhněte za zástrčku, nikdy ne za přívodní šňůru.



NEDOTÝKEJTE SE přívodní šňůry mokřkýma rukama.

### Srážení vlhkosti

Vlhkost se může srážet na čočce uvnitř přístroje v následujících případech:

- Poté, co zapnete v místnosti topení
  - Ve vlhké místnosti
  - Když přenesete přístroj z chladu do tepla
- Pokud se tak stane, přístroj může fungovat špatně. V takovém případě ponechte přístroj zapnutý po několik hodin, dokud se vlhkost nevypaří, vytáhněte přívodní šňůru a pak ji znovu zapojte.

### Jiné

- Pokud do přístroje padne jakýkoliv kovový předmět nebo nateče jakákoliv tekutina, vytáhněte přívodní šňůru a než uděláte cokoliv dalšího, poraďte se se svým prodejcem.
- Pokud přístroj po delší dobu nepoužíváte, vytáhněte přívodní šňůru ze zásuvky.



NEROZEBÍREJTE přístroj, protože uvnitř nejsou žádné součástky, které byste mohli použít.

Pokud cokoliv není v pořádku, odpojte přívodní šňůru přístroje a poraďte se se svým prodejcem.

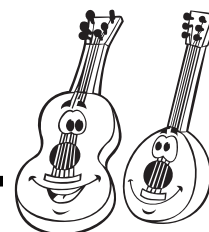

<b>Umístění tlačítek .....</b>	<b>3</b>	<b>Přehrávání z CD (CD/CD-R/CD-RW) .....</b>	<b>14</b>
Přístroj .....	3	Přehrávání celého CD — Normální přehrávání .....	14
Dálkové ovládání .....	5	Základní úkony s CD .....	14
<b>Začínáme .....</b>	<b>6</b>	Programování pořadí přehrávání stop — Naprogramované přehrávání .....	15
Dodávané příslušenství .....	6	Přehrávání namátkou — Nahodilé přehrávání .....	16
Vložení baterií do přístroje na dálkové ovládání .....	6	Opakování stop — Opakované přehrávání .....	16
Připojení antén .....	6	Zákaz vysunutí disku — Zámek talíře .....	16
Připojení reproduktorů .....	7	<b>Přehrávání kazet .....</b>	<b>17</b>
Připojení dalších zařízení .....	8	Přehrávání kazet .....	17
<b>Základní úkony .....</b>	<b>9</b>	<b>Nahrávání .....</b>	<b>18</b>
Zapnutí .....	9	Nahrávání na kazetu .....	18
Nastavení hodin .....	9	Přímé nahrávání z CD .....	19
Výběr zdrojů signálu a přehrávání .....	9	Nahrávání jedné stopy .....	19
Úprava hlasitosti .....	10	<b>Používání časových spínačů .....</b>	<b>20</b>
Volba jasu displeje (POUZE PRO UX-P5R) .....	10	Použití denního časového spínače a časového spínače nahrávání .....	20
Posílení hloubek .....	10	Použití časového spínače usínání .....	21
Výběr zvukových režimů .....	10	<b>Další informace .....</b>	<b>22</b>
<b>Poslech vysílání FM a AM (SV/DV) .....</b>	<b>11</b>	<b>Odstraňování poruch .....</b>	<b>22</b>
Naladění stanice .....	11	<b>Údržba .....</b>	<b>23</b>
Předvolba stanic .....	11	<b>Popis .....</b>	<b>24</b>
Naladění předvolené stanice .....	11		
<b>Přijímání stanic FM pomocí RDS .....</b>	<b>12</b>		
Změna informace RDS .....	12		
Vyhledávání programů pomocí kódů PTY (Vyhledávání PTY) .....	12		
Dočasné přepnutí na typ programu podle Vašeho výběru .....	13		

# Umístění tlačítek

Seznamte se s tlačítky Vašeho přístroje.

## Přístroj

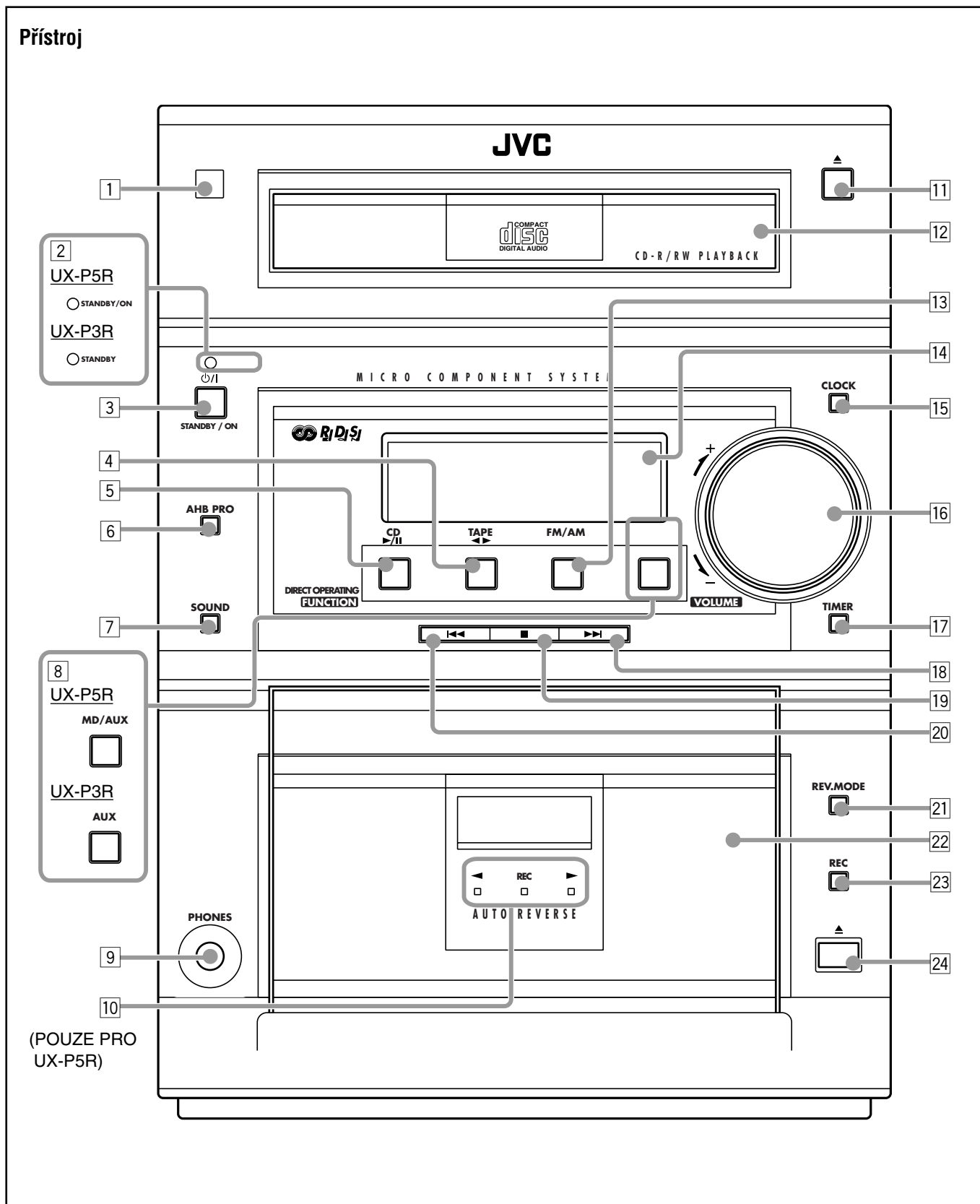



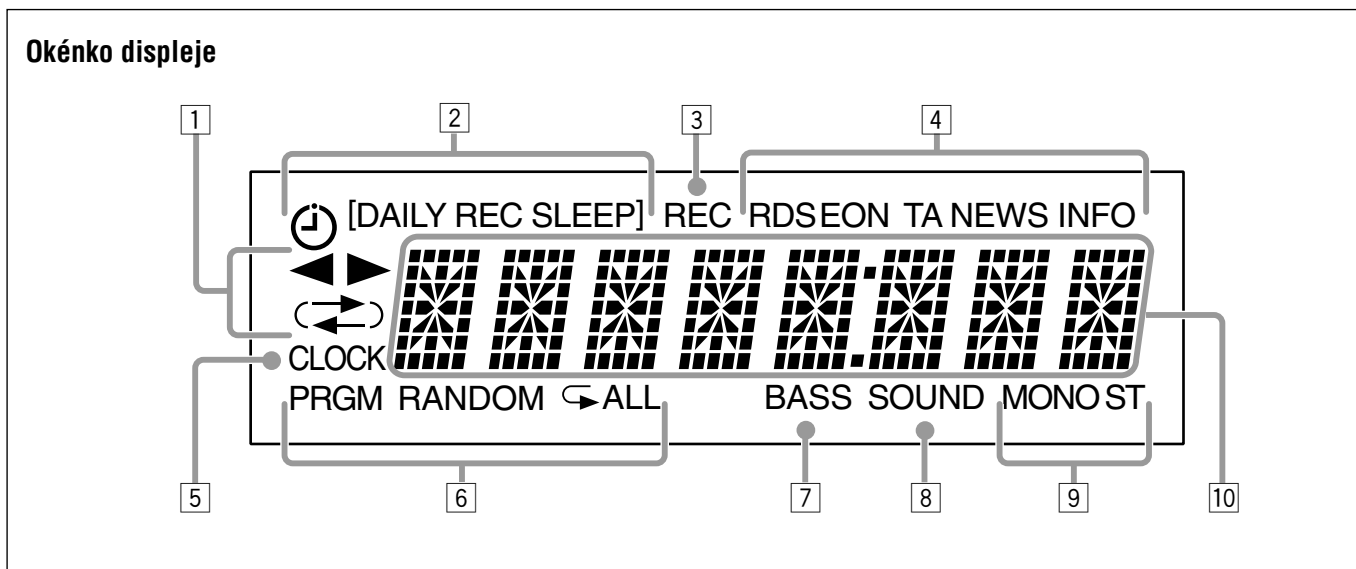

Detaily viz na stranách, jejichž čísla jsou v závorce.

### Přístroj

- 1 Dálkové ovládání
- 2 Pro UX-P5R: kontrolka STANDBY/ON (9)  
Pro UX-P3R: kontrolka STANDBY (9)
- 3 Tlačítko  $\odot/\text{I}$  STANDBY/ON (9, 16, 21)
- 4 Tlačítko TAPE  $\blacktriangleleft\blacktriangleright$  (9, 17, 18)  
*Stisknutím tohoto tlačítka také můžete zapnout přístroj.*
- 5 Tlačítko CD  $\blacktriangleright/\text{II}$  (přehrávání/pauza) (9, 14, 19)  
*Stisknutím tohoto tlačítka také můžete zapnout přístroj.*
- 6 Tlačítko AHB (Active Hyper Bass) PRO (10)
- 7 Tlačítko SOUND (zvuk) (10)
- 8 Pro UX-P5R: tlačítko MD/AUX (9)  
Pro UX-P3R: tlačítko AUX (9)  
*Stisknutím tohoto tlačítka také můžete zapnout přístroj.*
- 9 Kolík PHONES (sluchátka) (10)
- 10 Kontrolky ovládání kazety (POUZE PRO UX-P5R) (17, 18)  
• Kontrolky  $\blacktriangleleft\blacktriangleright$  (směr pohybu kazety) a REC
- 11 Tlačítko  $\blacktriangle$  (otevřít/zavřít talíř disku) (14)  
*Stisknutím tohoto tlačítka také můžete zapnout přístroj.*
- 12 Talíř disku
- 13 Tlačítko FM/AM (9, 11)  
*Stisknutím tohoto tlačítka také můžete zapnout přístroj.*
- 14 Okénko displeje
- 15 Tlačítko CLOCK (hodiny) (9)
- 16 Kontrolka VOLUME + / - (10)
- 17 Tlačítko TIMER (20, 21)
- 18 Tlačítko  $\blacktriangleright\blacktriangleright$  (dopředné vyhledávání) (9, 11, 14, 16, 17, 20)
- 19 Tlačítko  $\blacksquare$  (stop) (14 – 19)
- 20 Tlačítko  $\blacktriangleleft\blacktriangleleft$  (zpětné vyhledávání) (9, 11, 14, 17, 20)
- 21 Tlačítko REV.MODE (zpětný režim) (17 – 19)
- 22 Prostor kazety
- 23 Tlačítko REC (18, 19)
- 24 Tlačítko  $\blacktriangle$  (vysuň) pro kazetový magnetofon (17 – 19)

### Okénko displeje

- 1 Indikátor ovládání kazety  
• Indikátor  $\blacktriangleleft\blacktriangleright$  (směr pohybu kazety) a  $\blacktriangleleft\blacktriangleright$  (zpětného režimu)
- 2 Indikátor časového spínače  
• Indikátor  $\odot$  (časového spínače), DAILY, REC a SLEEP
- 3 Indikátor REC (nahrávání)
- 4 Indikátor ovládání RDS  
• Indikátor RDS, EON, a TA/NEWS/INFO
- 5 Indikátor CLOCK (hodiny)
- 6 Indikátor režimu přehrávání CD  
• Indikátor PRGM (program), RANDOM, a opakování ( $\blacktriangleleft/\blacktriangleright$  ALL)
- 7 Indikátor BASS (Active Hyper Bass)
- 8 Indikátor SOUND (zvukový režim)
- 9 Indikátor ovládání radiopřijímače  
• Indikátor MONO a ST (stereo)
- 10 Hlavní displej  
• Ukazuje název zdroje signálu, frekvenci atd.



Pokud používáte zařízení na dálkové ovládání, namířte je na čidlo dálkového ovládání na předním panelu přístroje.



## Dálkové ovládání

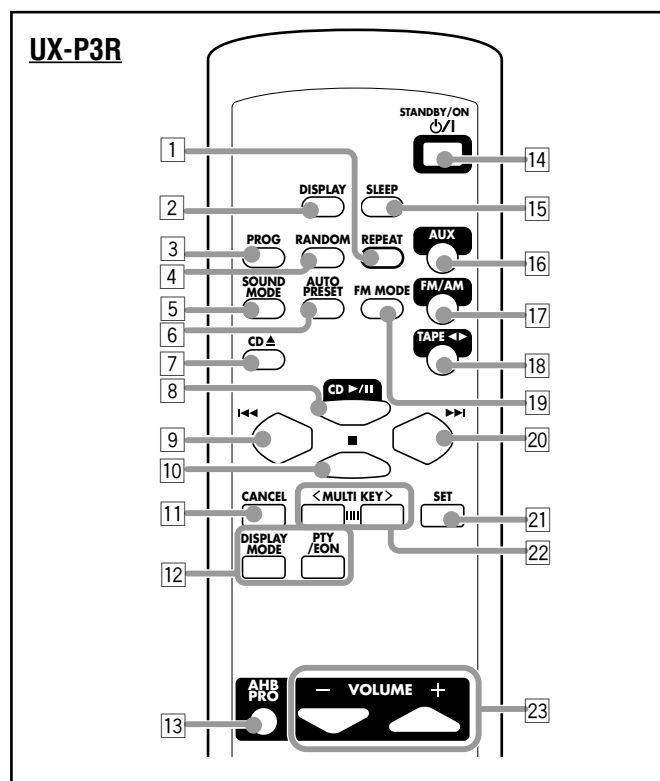
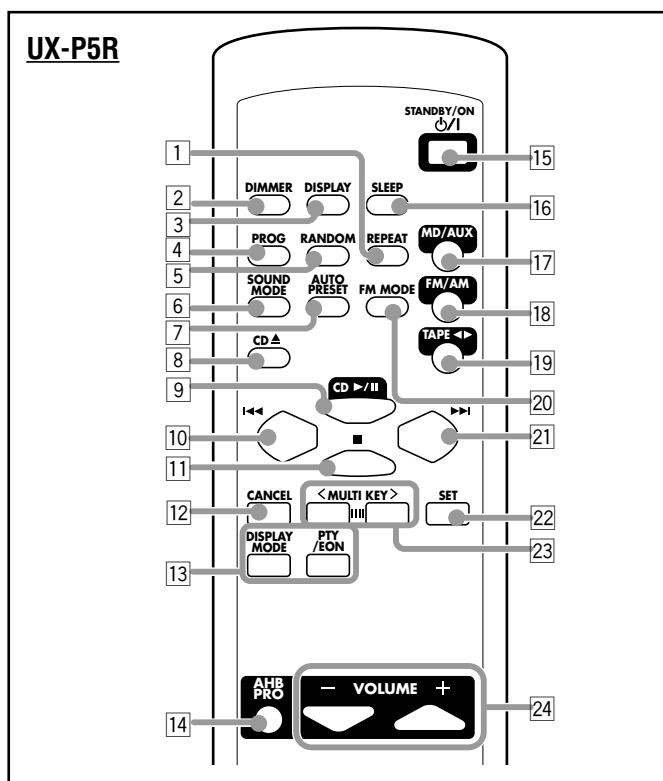

### UX-P5R

- 1 Tlačítko REPEAT (opakuji) (16)
- 2 Tlačítko DIMMER (tlumič světla) (10)
- 3 Tlačítko DISPLAY (displej) (9)
- 4 Tlačítko PROG (program) (15)
- 5 Tlačítko RANDOM (náhodně) (16)
- 6 Tlačítko SOUND MODE (zvukový režim) (10)
- 7 Tlačítko AUTO PRESET (automatické nastavení) (11)
- 8 Tlačítko CD ▲ (otevřít/zavřít talíř disku) (14)  
*Stisknutím tohoto tlačítka také můžete zapnout přístroj.*
- 9 Tlačítko CD ►/|| (9, 14, 15)  
*Stisknutím tohoto tlačítka také můžete zapnout přístroj.*
- 10 Tlačítko ◀◀ (zpětné vyhledávání) (11 – 14, 17)
- 11 Tlačítko ■ (stop) (14 – 19)
- 12 Tlačítko CANCEL (zrušit) (15)
- 13 Tlačítka ovládání RDS (12, 13)  
• Tlačítka DISPLAY MODE a PTY/EON
- 14 Tlačítko AHB PRO (Active Hyper Bass) (10)
- 15 Tlačítko ⏻/⏷ STANDBY/ON (pohotovost/zapnuto) (9)
- 16 Tlačítko SLEEP (usínání) (21)
- 17 Tlačítko MD/AUX (9)  
*Stisknutím tohoto tlačítka také můžete zapnout přístroj.*
- 18 Tlačítko FM/AM (9, 11)  
*Stisknutím tohoto tlačítka také můžete zapnout přístroj.*
- 19 Tlačítko TAPE ◀▶ (9, 17)  
*Stisknutím tohoto tlačítka také můžete zapnout přístroj.*
- 20 Tlačítko FM MODE (režim FM) (11)
- 21 Tlačítko ▶▶ (dopředné vyhledávání) (11 – 14, 16, 17)
- 22 Tlačítko SET (nastav) (11, 15)
- 23 Tlačítka MULTI KEY >/< (11, 14 – 16)
- 24 Tlačítka VOLUME +/- (10)

### UX-P3R

- 1 Tlačítko REPEAT (opakuji) (16)
- 2 Tlačítko DISPLAY (displej) (9)
- 3 Tlačítko PROG (program) (15)
- 4 Tlačítko RANDOM (náhodně) (16)
- 5 Tlačítko SOUND MODE (zvukový režim) (10)
- 6 Tlačítko AUTO PRESET (automatické nastavení) (11)
- 7 Tlačítko CD ▲ (otevřít/zavřít talíř disku) (14)  
*Stisknutím tohoto tlačítka také můžete zapnout přístroj.*
- 8 Tlačítko CD ►/|| (9, 14, 15)  
*Stisknutím tohoto tlačítka také můžete zapnout přístroj.*
- 9 Tlačítko ◀◀ (zpětné vyhledávání) (11 – 14, 17)
- 10 Tlačítko ■ (stop) (14 – 19)
- 11 Tlačítko CANCEL (zrušit) (15)
- 12 Tlačítka ovládání RDS (12, 13)  
• Tlačítka DISPLAY MODE a PTY/EON
- 13 Tlačítko AHB PRO (Active Hyper Bass) (10)
- 14 Tlačítko ⏻/⏷ STANDBY/ON (pohotovost/zapnuto) (9)
- 15 Tlačítko SLEEP (usínání) (21)
- 16 Tlačítko AUX (9)  
*Stisknutím tohoto tlačítka také můžete zapnout přístroj.*
- 17 Tlačítko FM/AM (9, 11)  
*Stisknutím tohoto tlačítka také můžete zapnout přístroj.*
- 18 Tlačítko TAPE ◀▶ (9, 17)  
*Stisknutím tohoto tlačítka také můžete zapnout přístroj.*
- 19 Tlačítko FM MODE (režim FM) (11)
- 20 Tlačítko ▶▶ (dopředné vyhledávání) (11 – 14, 16, 17)
- 21 Tlačítko SET (nastav) (11, 15)
- 22 Tlačítka MULTI KEY >/< (11, 14 – 16)
- 23 Tlačítka VOLUME +/- (10)

## Dodávané příslušenství

Po vybalení se přesvědčte, že máte všechny následující položky.

Číslo v závorce udává počet dodávaných kusů.

- Rámová anténa AM (SV/DV) (1)
- Anténa FM (1)
- Přístroj na dálkové ovládání (1)
- Baterie (2)

Pokud něco chybí, okamžitě se spojte se svým prodejcem.

## Vložení baterií do přístroje na dálkové ovládání

Vložte baterie velikosti R6(SUM-3)/AA(15F) do přístroje na dálkové ovládání tak, aby značky + a – souhlasily se značkami v prostoru pro baterie.

Když dálkové ovládání přestane ovládat přístroj, vyměňte obě baterie zároveň.

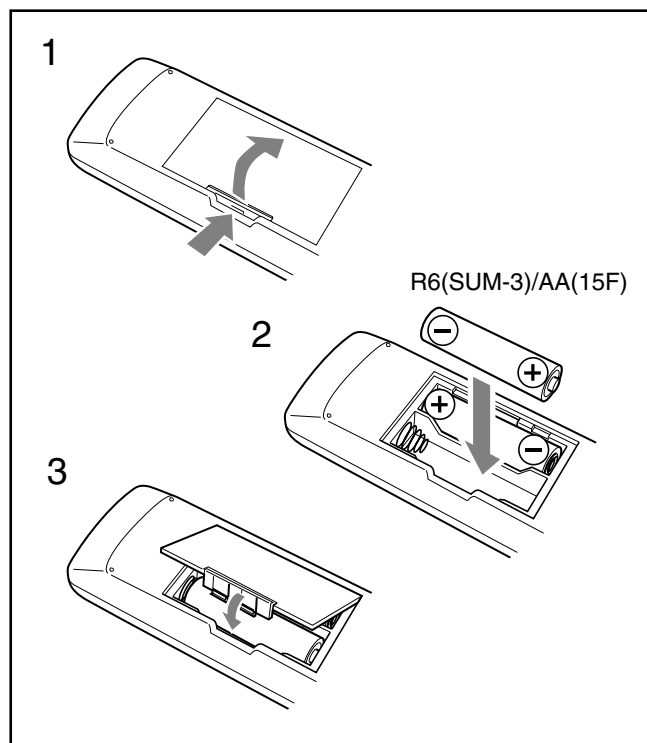

- NEPOUŽÍVEJTE starou baterii zároveň s novou.
- NEPOUŽÍVEJTE zároveň různé typy baterií.
- NEVYSTAVUJTE baterie horku nebo otevřenému plameni.
- NENECHÁVEJTE baterie v přístroji, když delší dobu dálkové ovládání nepoužíváte. Jinak jej mohou poškodit vytékající baterie.

## Připojení antén

### Anténa FM

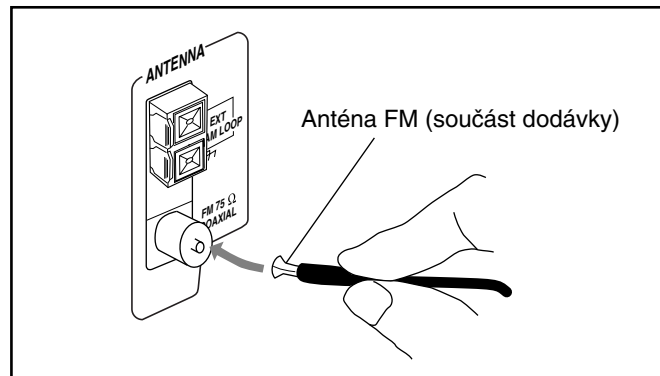

- 1 Připojte anténu FM k terminálu koaxiálního kabelu FM (75 Ω).
- 2 Natáhněte anténu FM.
- 3 Upevněte ji v takové poloze, která Vám poskytuje nejlepší příjem, pak ji připevněte ke zdi a pod.



#### O dodávané anténě FM

Anténa FM, která je součástí této dodávky může být použita jako dočasné řešení. Pokud je příjem špatný, můžete připojit vnější anténu FM.

#### Připojení vnější antény FM

Před jejím připojením odpojte dodávanou anténu FM.

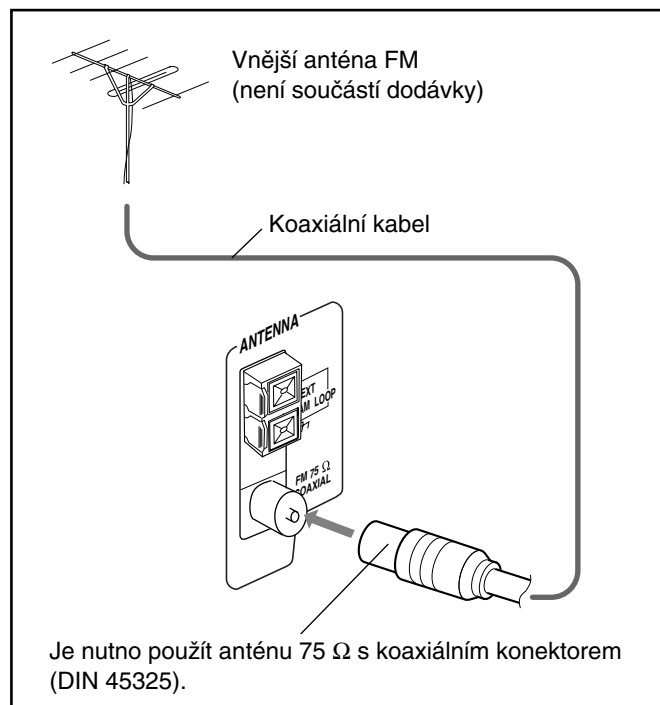

## Anténa AM (SV/DV)

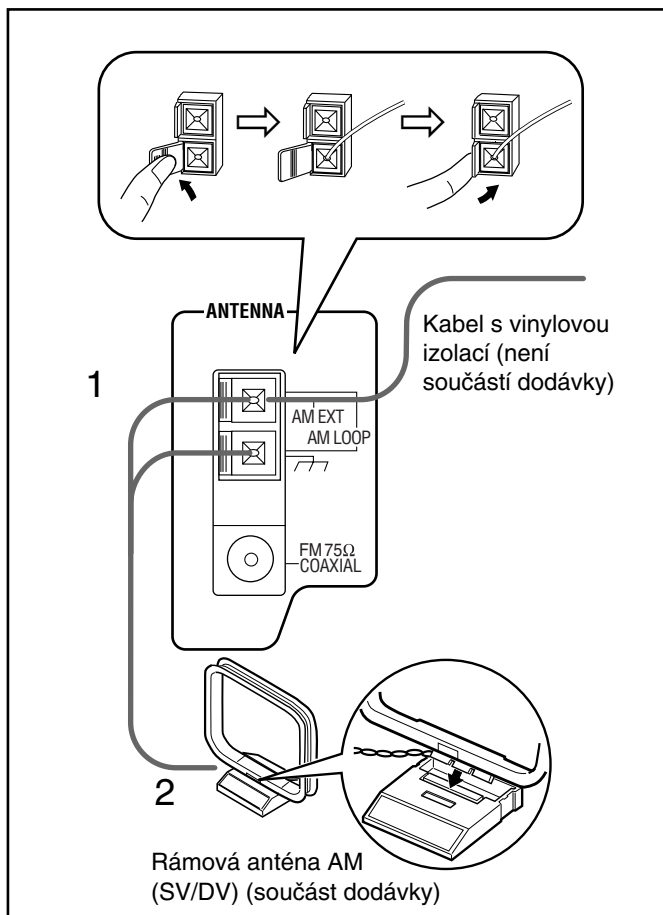

### 1 Připojte rámovou anténu AM (SV/DV) k terminálům smyčky AM podle ilustrace.

- Pokud jsou kabely rámové antény AM (SV/DV) pokryty izolací, pak odstraňte izolaci otáčením jako na obrázku.

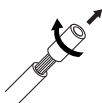

### 2 Otáčejte anténou AM (SV/DV), dokud nemáte nejlepší příjem.

#### Připojení vnější antény AM (SV/DV)

Když je příjem špatný, připojte k terminálu AM EXT jednoduchý kabel, izolovaný vinylem, a natáhněte jej horizontálně. (Rámová anténa AM (SV/DV) musí zůstat zapojena).



#### Pro lepší příjem FM a AM (SV/DV)

- Přesvědčte se, že se anténní vodiče nedotýkají žádného jiného terminálu a spojovacích kabelů.
- Udržujte anténu v dostatečné vzdálenosti od kovových částí přístroje, spojovacích kabelů a přívodní šňůry.

## Připojení reproduktorů

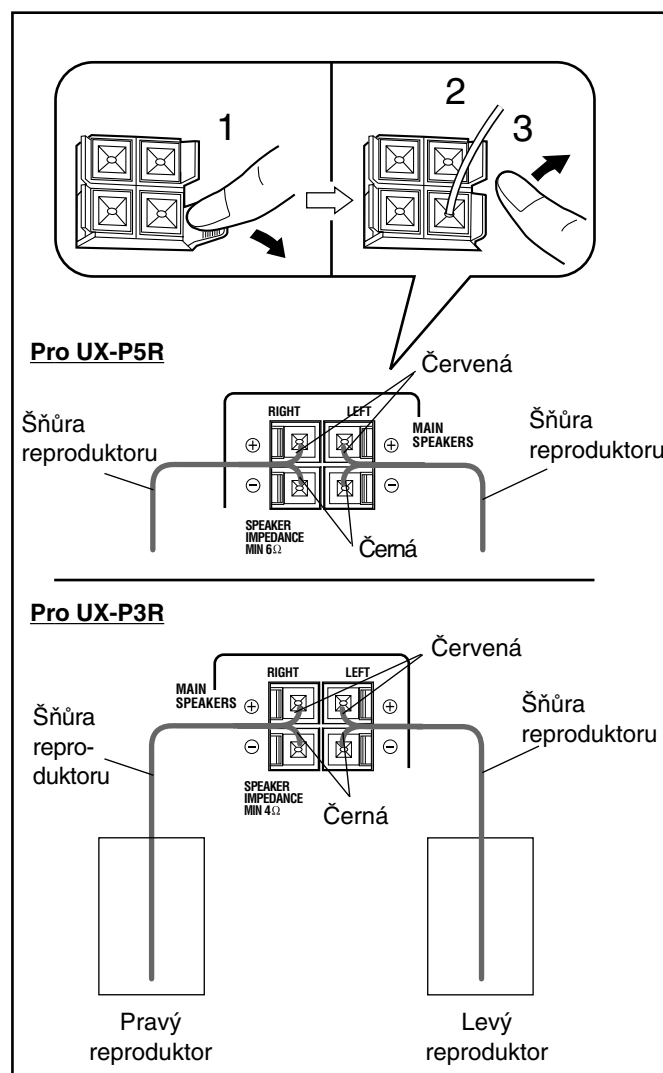

### 1 Stiskněte a držte svorku koncovky reproduktoru vzadu na přístroji.

### 2 Vložte konec šňůry reproduktoru do koncovky.

Zachovejte polaritu koncovek reproduktoru: Červená (+) do červené (+) a černá (-) do černé (-).

### 3 Pusťte svorku.

**DŮLEŽITÉ:** Použijte pouze reproduktory se stejnou impedancí, jaká je vyznačená na koncovkách reproduktoru vzadu na přístroji.



## Odstranění mřížek reproduktoru (POUZE PRO UX-P5R)

Mřížky reproduktoru lze odstranit podle následující ilustrace:

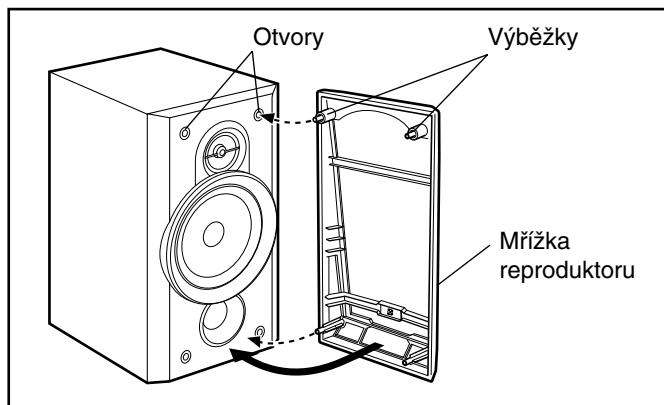

**K odstranění mřížky reproduktoru**, vsuňte prsty do horní části mřížky a zatáhněte k sobě. Táhněte k sobě i dolní část mřížky.

**K nasazení mřížky reproduktoru** nasadte výběžky mřížky na otvory v reproduktoru.

## Připojení dalších zařízení

**Pro UX-P5R:**

Můžete připojit jak analogová, tak digitální zařízení.

**Pro UX-P3R:**

Můžete připojit pouze audio zařízení — pouze ve funkci přehrávacího zařízení.



- **NEPŘIPOJUJTE** další přístroje, pokud je tento přístroj pod proudem.
- **NEZAPÍNEJTE** žádný přístroj, dokud není dokončeno jeho připojení.

## Připojení audio zařízení

Přesvědčte se, že kolíky audio šňůr a zásuvky na zadní straně přístroje jsou barevně odlišené: Bílé jsou pro levé audiosignály, červené pro pravé audiosignály.

**Pro UX-P5R**

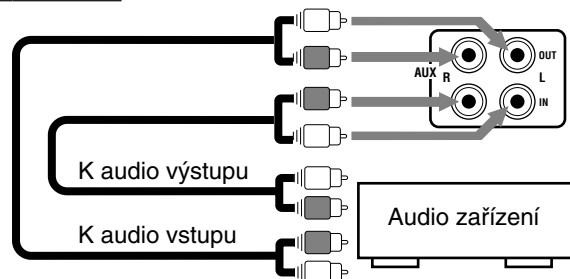

**Při použití audiošňůr (nejsou součástí dodávky)** spojte:

- Kolíky audio vstupu na jiném zařízení a kolíky AUX OUT — pro nahrávání na jiné zařízení.
- Kolíky audio výstupu na jiném zařízení a kolíky AUX IN — pro přehrávání na jiném zařízení.)

**Pro UX-P3R**

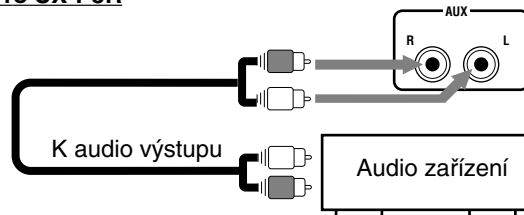

**Pro přehrávání jiného zařízení pomocí tohoto přístroje**, spojte kolík audio výstupu na jiném zařízení a kolík AUX pomocí audio šňůr (nejsou součástí dodávky)

## Připojení audio zařízení k optickému digitálnímu vstupnímu terminálu (POUZE PRO UX-P5R)

Můžete nahrávat zvuk CD na připojené digitální zařízení.

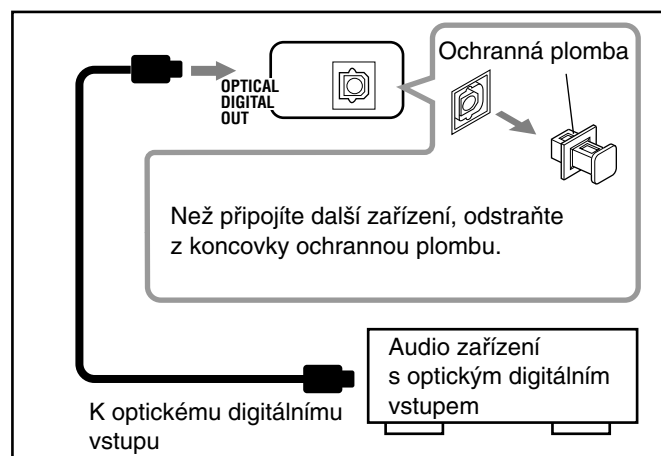

Připojte optický digitální kabel (není součástí dodávky) mezi optickou digitální vstupní koncovku a optickou digitální výstupní (OPTICAL DIGITAL OUT) koncovku.

## Teď konečně můžete zapojit přívodní šňůru.

**DŮLEŽITÉ:** Než zapojíte přívodní šňůru do zásuvky ve zdi, přesvědčte se, že jste zkontrolovali všechna připojení.

# Základní úkony

## Zapnutí

Když stisknete tlačítko zapnutí (CD ►/II, TAPE ◀▶) anebo tlačítka vyhledávání zdrojů signálu, např. FM/AM a MD/AUX (UX-P5R) nebo AUX (UX-P3R), přístroj se automaticky zapne a začne přehrávat, pokud je zdroj připraven.

**K zapnutí přístroje bez hraní** je třeba stisknout tlačítko ◻/I (STANDBY/ON).

Pro UX-P5R:

Kontrolka STANDBY/ON na přístroji se rozsvítí zeleně.

Pro UX-P3R:

Kontrolka STANDBY na přístroji zhasne.

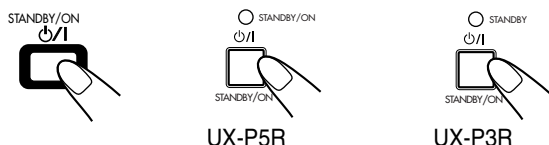

**K vypnutí přístroje (v pohotovostním režimu)** je třeba znovu stisknout tlačítko ◻/I STANDBY/ON.

Pro UX-P5R:

Kontrolka STANDBY/ON na přístroji se rozsvítí červeně.

Pro UX-P3R:

Kontrolka STANDBY na přístroji se rozsvítí.

- Na displeji začne blikat indikátor CLOCK dokud nenastavíte vestavěné hodiny. Po nastavení hodin se na displeji objeví přesný čas, i když je přístroj vypnut.
- I když je přístroj v pohotovostním režimu, vždy se spotřebuje trochu proudu.

**K úplnému odpojení dodávky proudu** je třeba vytáhnout napájecí šňůru ze zásuvky ve zdi.



**Když vytáhnete napájecí šňůru nebo dojde k přerušení dodávky proudu**

Nastavení hodin se opět vrátí na „0:00“, předvolené stanice (viz str. 11) budou vymazány za několik dnů.

## Nastavení hodin

Předtím, než začnete vůbec používat přístroj, nastavte napřed hodiny, vestavěné do tohoto přístroje. Když zapojíte přírodní šňůru do zásuvky ve zdi, na displeji začne blikat indikátor CLOCK.

Hodiny můžete nastavit při vypnutém i zapnutém přístroji.

- Na provedení následujících kroků je časový limit. Pokud je nastavení zrušeno dřív, než skončíte, začnete znovu od kroku 1.

### POUZE na přístroji:

- 1 Stiskněte CLOCK na víc než 2 sekundy.**

Na displeji začnou blikat číslice hodin.



- 2 Stiskněte ►►| nebo |◀◀ k nastavení hodin, pak stiskněte CLOCK.**

Na displeji začnou blikat číslice minut.

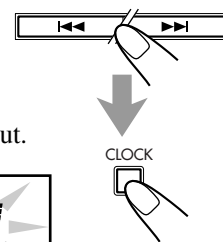

- 3 Stiskněte ►►| nebo |◀◀ k nastavení minut, pak stiskněte CLOCK.**

Indikátor CLOCK zůstane blikat na displeji.

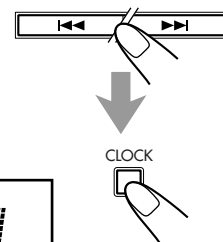
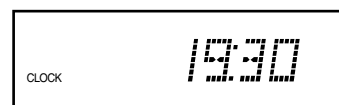

## Kontrola času

Při přehrávání kteréhokoliv zdroje signálu stiskněte na dálkovém ovládacím DISPLAY (nebo CLOCK na přístroji).

- Pokaždé, když stisknete tlačítko, vystřídají se na displeji indikátor zdroje signálu a čas.



- Když vytáhnete napájecí šňůru nebo dojde k přerušení dodávky proudu, nastavení hodin se opět vrátí na „0:00“. Hodiny musíte znovu nastavit.
- Hodiny se mohou předbíhat nebo opožďovat o 1 – 2 minuty za měsíc.

## Výběr zdrojů signálu a přehrávání

**Když chcete přehrávat CD,** stiskněte CD ►/II.

(Viz str. 14 – 16).

**Když chcete přehrávat kazetu,** stiskněte TAPE ◀▶.

(Viz str. 17).

**Když chcete poslouchat vysílání FM/AM (SV/DV),** stiskněte FM/AM. (Viz str. 11 – 13).

**Když chcete zvolit jako zdroj signálu připojené zařízení,**

stiskněte MD/AUX (UX-P5R) nebo AUX (UX-P3R).



UX-P5R



UX-P3R



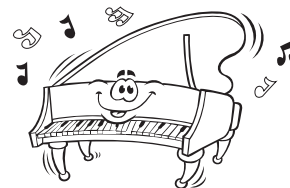

## Úprava hlasitosti

Úroveň hlasitosti můžete upravovat pouze tehdy, pokud je přístroj zapnut. Úroveň hlasitosti můžete upravovat od „VOLUME 0“ do „VOLUME40“.

Pokud používáte dálkové ovládání, stiskněte tlačítko VOLUME + ke zvýšení hlasitosti, anebo stiskněte tlačítko VOLUME – ke snížení hlasitosti.

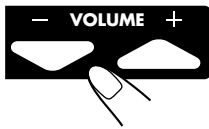

Na přístroji otáčejte knoflík VOLUME + / – ve směru hodinových ručiček (+), když chcete zvýšit hlasitost, anebo proti směru hodinových ručiček (–), když chcete snížit hlasitost.

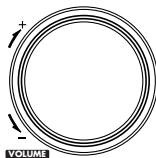

VOLUME 15



### Pro tichý poslech

Připojte ke kolíku PHONES pár sluchátek. Z reproduktorů nebude vycházet žádný zvuk. Přesvědčte se, jestli jste před připojením nebo nasazením sluchátek ztlumili hlasitost.



**NEVYPÍNEJTE** přístroj (v pohotovostním režimu) s hlasitostí nastavenou na extrémně vysokou úroveň; náhlý zvukový náraz by mohl poškodit Váš sluch, reproduktory a/nebo sluchátka, pokud byste přístroj zapnuli nebo začali přehrávat z jakéhokoliv zdroje. PAMATUJTE SI, že nemůžete upravovat úroveň hlasitosti, pokud je přístroj v pohotovostním režimu.

## Volba jasu displeje (POUZE PRO UX-P5R)

Jas displeje můžete změnit pouze když je přístroj zapnut.

Ke změně jasu displeje stiskněte na dálkovém ovládání DIMMER.

- Pokaždé, když stisknete tlačítko, displej se střídavě ztlumí a roztjasní.



## Posílení hloubek

Bohatost a plnost hloubek je zachována v plné bohatosti („AHB 1“ a „AHB 2“), bez ohledu na to, jak nízko nastavíte hlasitost. Tento efekt ovlivní pouze zvuk přehrávání, ale neovlivní nahrávání.

K dosažení tohoto efektu stiskněte tlačítko AHB (Active Hyper Bass) PRO, dokud se na hlavním displeji neobjeví „AHB 1“ anebo „AHB 2“. Rozsvítí se také indikátor BASS na displeji.



- Pokaždé, když stisknete tlačítko, basový zvuk se změní:

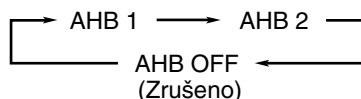

„AHB 2“ má silnější účinek než „AHB 1“.

Ke zrušení tohoto efektu opět stiskněte tlačítko AHB PRO, dokud se na hlavním displeji neobjeví „AHB OFF“. Indikátor BASS zhasne.

## Výběr zvukových režimů

Můžete si zvolit jeden ze 4 přednastavených zvukových režimů. Tato funkce ovlivní pouze přehrávání zvuků, ale neovlivní nahrávání.

K výběru zvukových režimů je třeba opakovaně stisknout na dálkovém ovládání SOUND MODE (nebo SOUND na přístroji), dokud se na hlavním displeji neobjeví Vámi požadovaný zvukový režim. Rozsvítí se také indikátor SOUND na displeji.



- Pokaždé, když stisknete tlačítko, změní se zvukový režim:



**ROCK:** Dává intenzivní zvuk. Posiluje nízkou a vysokou frekvenci.

**POP:** Dobrý pro vokální hudbu.

**CLASSIC:** Dobrý pro klasickou hudbu.

**JAZZ:** Dává pocit atmosféry „naživo“. Dobrý pro akustickou hudbu.

**FLAT:** Ruší zvukový režim. Indikátor SOUND zhasne.

# Poslech vysílání FM a AM (SV/DV)



## Naladění stanice

### 1 Stiskněte tlačítko FM/AM.

Přístroj se automaticky zapne a naladí na poslední naladěnou stanici (buď FM nebo AM — SV/DV).

- Pokaždé, když stisknete toto tlačítko, pásmo se změní buď na FM nebo AM (SV/DV).



### 2 Stiskněte a podržte tlačítko >>>| nebo |<<< déle než na 1 sekundu.

Přístroj začne vyhledávat stanice, a zastaví se, když je naladěna stanice s dostatečným signálem.

Pokud je program vysílán stereo, rozsvítí se indikátor ST (stereo).

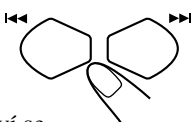

**Pokud chcete zastavit prohledávání,** stiskněte tlačítko >>>| nebo |<<<.



**Když opakovaně stisknete tlačítko >>>| nebo |<<<** Frekvence se mění plynule.

### Změna režimu příjmu FM

Pokud je stereo vysílání FM plné šumu anebo se dá těžko naladit, na dálkovém ovládní stiskněte tlačítko FM MODE, takže se na displeji rozsvítí indikátor MONO. Příjem se zlepší.



**K obnovení stereo efektu** opět stiskněte tlačítko FM MODE, takže indikátor MONO zhasne. V tomto programu můžete slyšet stereo zvuk, pokud je vysíláno v stereo.

## Předvolba stanic

**Můžete předvolit až 30 stanic FM a 15 stanic AM (SV/DV) —** buď automaticky, nebo ručně.

V některých případech byly zapsány do paměti testovací frekvence, protože výroba zkoušela funkce předvolby rádia před dodávkou. Není to tedy špatná funkce. S použitím metody předvolby můžete předvolit do paměti libovolné stanice.

### Automatické předvolení stanic — Automatická předvolba

Musíte předvolit zvlášť stanice pro pásma FM a AM (SV/DV).

#### POUZE na dálkovém ovládní:

### 1 Stiskněte tlačítko FM/AM k volbě pásma.

- Pokaždé, když stisknete tlačítko, změní se pásmo z FM na AM (SV/DV) a naopak.



### 2 Stiskněte na déle jak 2 sekundy tlačítko AUTO PRESET.

Místní stanice se silným signálem jsou vyhledávány a automaticky ukládány do paměti.

Když skončí automatické předvolení, je přijímána stanice, uložená pod předvoleným číslem 1.



### 3 Opakujte kroky 1 a 2 k uložení stanic v jiném pásmu.



**Když nemůžete automaticky ukládat stanice, které chcete.**

Stanice se slabým signálem nejdou vyhledat tímto automatickým předvolením. K uložení takové stanice použijte ruční předvolbu.

### Ruční předvolení stanic — Ruční předvolba

- Na provedení následujících kroků je časový limit. Pokud je nastavení vymazáno dřív, než skončíte, začněte znovu od kroku 2.

#### POUZE na dálkovém ovládní:

### 1 Naladte stanici, kterou chcete předvolit.

- Viz „Naladění stanice“.

### 2 Stiskněte tlačítko SET.

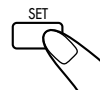

### 3 Stiskněte tlačítko MULTI KEY > anebo MULTI KEY < a vyberte předvolené číslo.

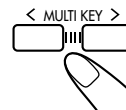

### 4 Opět stiskněte tlačítko SET.

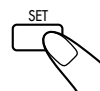

Stanice, naladěná v kroku 1 je uložena pod předvoleným číslem, vybraným v kroku 3.

- Uložení nové stanice pod použitým číslem vymaže dříve předvolenou stanici.



**Pokud odpojíte napájecí šňůru anebo dojde k přerušení elektrického proudu**

Předvolené stanice budou vymazány během několika dnů. Pokud se to stane, předvolte si stanice znovu.

## Naladění předvolené stanice

#### POUZE na dálkovém ovládní:

### 1 Stiskněte tlačítko FM/AM.

Přístroj se automaticky zapne a naladí poslední naladěnou stanici (buď FM anebo AM — SV/DV).

- Pokaždé, když stisknete tlačítko změní se frekvence na FM nebo AM (SV/DV).



### 2 Stiskněte tlačítka MULTI KEY > nebo MULTI KEY < a vyberte předvolené číslo.

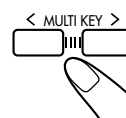



RDS (Radio Data System) umožňuje stanicím FM vysílat kromě jejich pravidelných programových signálů další signál. Stanice např. vysílá své jméno, informace o typu programu, který vysílá, např. sport nebo hudba atd. Když jste naladili stanici FM, která poskytuje služby RDS, na displeji se rozsvítí indikátor RDS. Na tomto přístroji můžete přijímat následující typy signálů RDS.

## PS (Programový servis):

Ukazuje běžně známé názvy stanic.

## PTY (Typ programu):

Ukazuje typy vysílaných programů.

## RT (Rozhlasový text):

Ukazuje textové zprávy, které stanice vysílá.

## EON (Další sítě):

Poskytuje informace o typech programů, vysílaných jinými stanicemi RDS, než je naladěná stanice.



### Víc o RDS

- Ne všechny stanice FM poskytují signály RDS.
- Všechny stanice RDS neposkytují stejné služby. Ověřte si u místních rozhlasových stanic podrobnosti o RDS, vysílaných ve Vašem bydlišti.
- RDS nemusí správně fungovat, pokud naladěná stanice nevysílá signály správně anebo pokud je intenzita signálu malá.

## Změna informace RDS

Informaci RDS můžete vidět na displeji při přehrávání stanice FM.

### POUZE na dálkovém ovládní:

#### Stiskněte tlačítko DISPLAY MODE.

- Pokaždé, když stisknete tlačítko, ukáže se na displeji následující informace:

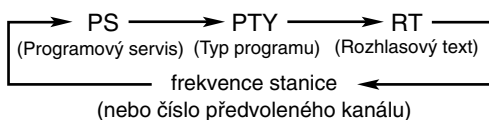
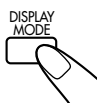

- **Pokud stanice nevysílá žádné signály PS, PTY nebo RT**  
Na displeji se objeví „NO PS“, „NO PTY“ anebo „NO RT“.
- **O zobrazovaných písmenech**  
Pokud displej zobrazuje signály PS, PTY nebo RT:  
– Displej zobrazuje pouze velká písmena.  
– Displej nemůže zobrazit písmena s diakritikou. Např. „A“ může zastupovat všechna „A“ s diakritikou, jako „Á, Â, Ã, Ä, Å a Ā“.

## Vyhledávání programů pomocí kódů PTY (Vyhledávání PTY)

Jednou z výhod RDS je můžete vyhledávat určité druhy programů podle kódů PTY.

- Podrobnosti o kódech PTY viz „Další informace“ na str. 22.

### Hledání programů pomocí kódů PTY

PAMATUJTE, že musíte mít předvoleny stanice FM RDS, abyste mohli používat kódy PTY. Pokud jste to neudělali, viz str. 11.

- Na provedení následujících úkonů je časový limit. Pokud je nastavení zrušeno dřív, než skončíte, začněte znovu od kroku 1.

### POUZE na dálkovém ovládní

#### 1 Stiskněte tlačítko PTY/EON, dokud se na displeji střídavě neobjeví „PTY“ a „SELECT“.



- Pokaždé, když stisknete tlačítko, režim činnosti RDS se změní následujícím způsobem:

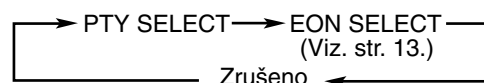

#### 2 Stiskněte tlačítko >>> nebo <<<, až se zvolený kód PTY objeví na displeji.

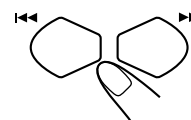

- Pokaždé, když stisknete tlačítko, změní se kódy PTY:

NEWS ⇄ AFFAIRS ⇄ INFO ⇄ SPORT ⇄ EDUCATE ⇄ DRAMA ⇄ CULTURE ⇄ SCIENCE ⇄ VARIED ⇄ POP M ⇄ ROCK M ⇄ EASY M ⇄ LIGHT M ⇄ CLASSICS ⇄ OTHER M ⇄ WEATHER ⇄ FINANCE ⇄ CHILDREN ⇄ SOCIAL ⇄ RELIGION ⇄ PHONE IN ⇄ TRAVEL ⇄ LEISURE ⇄ JAZZ ⇄ COUNTRY ⇄ NATION M ⇄ OLDIES ⇄ FOLK M ⇄ DOCUMENT ⇄ TRAFFIC ⇄ (zpět na začátek)

#### 3 Opět stiskněte tlačítko PTY/EON.

Při vyhledávání se na displeji střídavě objevuje vybraný kód PTY a „SEARCH“.

Přístroj prohledává 30 přednastavených stanic FM. Zastaví se když najde stanici (zobrazí se „FOUND“) kterou jste zvolili, a naladí tuto stanici.

- Pokud není nalezen žádný program, na displeji se objeví „NOTFOUND“, a přístroj se vrátí k poslední přijímané stanici.



### Ukončení vyhledávání kdykoliv počas úkonu:

Při vyhledávání stiskněte tlačítko PTY/EON.

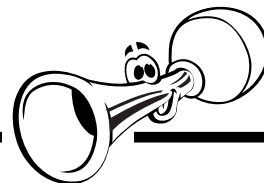

## Dočasné přepnutí na typ programu podle Vašeho výběru

Přijímání dat EON (Další síť), vysílaných stanicemi FM RDS umožňuje přístroji dočasně přepnout na program dle Vašeho výběru (TA, NEWS nebo INFO) vysílaný jinou stanicí.

- Funkce EON je použitelná pouze u předvolených stanic FM RDS, poskytujících data EON.
- Indikátor EON svítí, pokud máte naladěnu stanici s kódem EON.

### Aktivace funkce EON

PAMATUJTE, že musíte mít předvoleny stanice FM RDS, abyste mohli používat funkci EON. Pokud jste to neudělali, viz str. 11.

- Na provedení následujících úkonů je časový limit. Pokud je nastavení zrušeno dřív, než skončíte, začnete znovu od kroku 1.

### POUZE na dálkovém ovládní:

- 1 Stiskněte tlačítko **PTY/EON**, dokud se na displeji střídavě neobjeví „EON“ a „SELECT“.

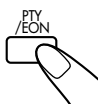

- Pokaždé, když stisknete tlačítko, režim činnosti RDS se změní následujícím způsobem:

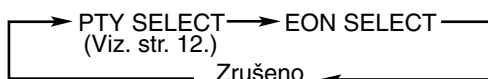

- 2 Stiskněte tlačítko **▶▶▶** nebo **◀◀◀**, až se zvolený kód EON objeví na displeji.

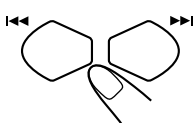

- Na hlavním displeji začne také blikat zvolený typ dat EON.



- Pokaždé, když stisknete tlačítko, typ dat EON se změní následujícím způsobem:

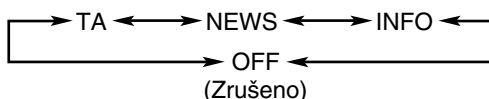

**TA:** Dopravní informace

**NEWS:** Zprávy

**INFO:** Programy, jejichž cílem je šířit informace v nejširším smyslu.

**OFF:** Funkce EON je vypnuta. Indikátor typu dat EON (TA, NEWS, INFO) zhasne.

- 3 Ještě jednou stiskněte tlačítko **PTY/EON**.

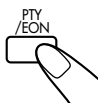

Indikátor typu dat EON přestane blikat, a zůstane rozsvícený.

Teď je funkce EON aktivována. Viz „Jak vlastně pracuje funkce EON“.

### Jak vlastně pracuje funkce EON:

#### PŘÍPAD 1

**Pokud žádná stanice nevysílá program, který jste si vybrali**

Přístroj má dál naladěnu aktuální stanici.



Pokud začne stanice vysílat program, který jste si zvolili, přístroj automaticky přepne na tuto stanici. Indikátor přijímaného kódu PTY začne blikat.



Když program skončí, na hlavním displeji se objeví „EON END“, a přístroj se vrátí zpět k poslední naladěné stanici, ale funkce EON zůstane stále aktivována.

#### PŘÍPAD 2

**Pokud nějaká stanice vysílá program, který jste si zvolili**

Přístroj naladí program. Indikátor přijímaného kódu PTY začne blikat.



Když program skončí, na hlavním displeji se objeví „EON END“, a přístroj se vrátí zpět k poslední naladěné stanici, ale funkce EON zůstane stále aktivována.

#### PŘÍPAD 3

**Pokud stanice FM, kterou posloucháte vysílá program, který jste si zvolili**

Přístroj dál přijímá tuto stanici, ale indikátor přijímaného kódu PTY začne blikat.



Když program skončí, na hlavním displeji se objeví „EON END“, a indikátor přijímaného kódu PTY přestane blikat a zůstane svítit, ale funkce EON zůstane stále aktivována.



#### Víc podrobností o signálu EON

- Údaje EON, vysílané některými stanicemi mohou být nekompatibilní s Vaším přístrojem. V takovém případě nemusí funkce EON správně fungovat.
- Když posloucháte program, naladěný funkcí EON, stanice se nemění ani v případě, že jiná stanice na síti začne vysílat program se stejnými údaji EON.
- Funkce EON je zrušena, když změníte zdroj signálu na CD, TAPE nebo MD/AUX (AUX), a je dočasně zrušena, když změníte zdroj signálu na AM (SV/DV).

Na tomto přístroji můžete přehrávat následující CD:

- CD
- CD-R
- CD-RW

Opakované přehrávání CD nepravidelného tvaru (ve tvaru srdce, osmihranné atd.) může poškodit přístroj.

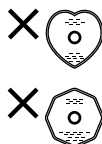

## Obecné poznámky

Obecně dosáhnete nejlepšího výkonu tak, že budete udržovat Vaše CD a mechanismus v čistotě.

- CD skladujte v jejich obalech, a ukládejte je ve skříní nebo na polici.
- Talíř disku přístroje nechte uzavřen, pokud se nepoužívá.

## Přehrávání CD-R nebo CD-RW

Uživatelsky editované CD-R (nahrávatelné CD) a CD-RW (přepisovatelné CD) lze přehrávat pouze tehdy, pokud jsou už „finalizovány“.

- Můžete přehrávat Vaše originální CD-R a CD-RW, nahrané ve formátu hudebního CD. (Níže nemusí být přehrávány, v závislosti na jejich vlastnostech anebo nahrávacích podmínkách).
- Před přehráváním CD-R nebo CD-RW si pečlivě přečtěte jejich návod k použití nebo varování.
- Některé CD-R nebo CD-RW nemohou být na tomto přístroji přehrávány kvůli jejich vlastnostem, poškození nebo znečištění, anebo pokud je čočka přehrávače znečištěná.
- CD-RW může vyžadovat delší dobu načtení. (To je způsobeno skutečností, že odrazivost CD-RW je nižší, než běžných CD.)

## Přehrávání celého CD — Normální přehrávání

### 1 Stiskněte tlačítko CD ▲ na dálkovém ovládacím (nebo ▲ na přehrávači CD).

Přístroj se automaticky zapne a vysune se talíř disku.

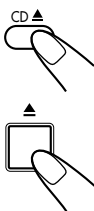

### 2 Vložte CD správně do středu zásuvky vinětou nahoru.

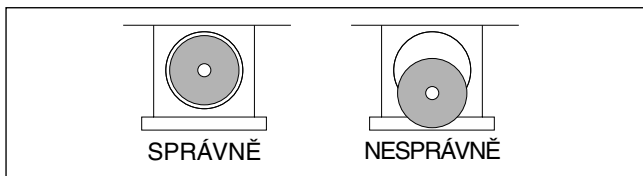

- Pokud používáte CD singl (8 cm), vložte jej do vnitřního kruhu zásuvky.

### 3 Stiskněte tlačítko CD ►/II.

Talíř disku se automaticky uzavře, a přehrávání CD začne od první stopy.



- Přehrávání CD automaticky skončí po přehrávání poslední stopy CD.

**K zastavení počas přehrávání stiskněte tlačítko ■.**



**K vyjmutí CD stiskněte tlačítko CD ▲ na dálkovém ovládacím (nebo ▲ na přehrávači CD).**



- **Pokud CD nelze správně číst (protože je např. poškrábané)**  
Na displeji se objeví „00 0000“.
- **Pokud není vloženo CD**  
Na displeji se objeví „NO DISC“.
- **Pokud je vloženo nečitelné CD-R nebo CD-RW**  
Na displeji se objeví „BLANK CD“.



**NEPOKOUŠEJTE SE otevřít nebo zavřít talíř CD ručně, abyste jej nepoškodili.**

## Základní úkony s CD

Při přehrávání CD můžete provádět tyto úkony.

### Zastavit na chvíli přehrávání

Stiskněte tlačítko CD ►/II.

Při přerušení na displeji začne blikat uplynulý čas přehrávání.



**K obnovení přehrávání znovu stiskněte tlačítko CD ►/II.**

### Přesun na jinou stopu

Opakovaně stiskněte před nebo počas přehrávání tlačítko MULTI KEY > / MULTI KEY < anebo ►► / ◄◄.

- MULTI KEY > anebo ►►:  
Přeskočí na počátek následující nebo dalších stop.
- MULTI KEY < anebo ◄◄:  
Jde zpět na začátek přehrávané nebo předešlé stopy.

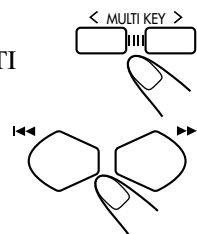

### K nalezení určitého místa na stopě počas přehrávání

Pocas přehrávání stiskněte a držte tlačítko ►►| anebo ◄◄|.

- ►►| : Rychlý přesun dopředu.
- ◄◄| : Rychlý přesun dozadu.

## Programování pořadí přehrávání stop — Naprogramované přehrávání

Dřív, než začnete přehrávat, můžete uspořádat pořadí přehrávání stop. **Můžete naprogramovat až 20 stop.**

### POUZE na dálkovém ovládní:

#### 1 Vložte CD.

- Pokud není aktuálním zdrojem signálu přehrávač CD, stiskněte tlačítko CD ►/II, a pak tlačítko ■, než přejdete k dalšímu kroku.

#### 2 Stiskněte tlačítko PROG (program).

Na displeji se rozsvítí indikátor PRGM (program).

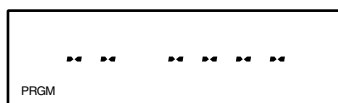

- Pokud byl program uložen do paměti, je vyvolán.

#### 3 Stiskněte tlačítko MULTI KEY > nebo MULTI KEY < a zvolte číslo stopy, pak stiskněte tlačítko SET.

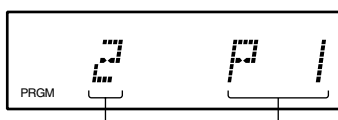

číslo stopy      číslo kroku programování

#### 4 Opakováním kroku 3 naprogramujte další libovolné stopy.

#### 5 Stiskněte tlačítko CD ►/II.

Stopy jsou přehrávány v tom pořadí jaké jste naprogramovali.



**K zastavení přehrávání** stiskněte tlačítko ■.

**K odchodu z Naprogramovaného přehrávání** stiskněte před nebo po přehrávání tlačítko ■. Indikátor PRGM (program) zhasne. Všechny naprogramované stopy budou vymazány.

- Vysunutí disku také vymaže program.

### Kontrola obsahu programu

Obsah programu můžete zkontrolovat stisknutím tlačítka PROG na dálkovém ovládní.

Stopy jsou ukázány v naprogramovaném pořadí.



### Změna programu

Před nebo po přehrávání můžete smazat poslední naprogramovanou stopu stisknutím tlačítka CANCEL na dálkovém ovládní.



- Pokaždé, když stisknete tlačítko je smazána z programu poslední naprogramovaná stopa.

**K přidání stop do programu před přehráváním** jednoduše zvolte čísla stop, které chcete přidat podle kroku 3 programovacího postupu.



- **Pokud se snažíte naprogramovat 21. krok.** Na displeji se objeví „FULL“.
- **Pokud je celková doba přehrávání 100 a více minut.** Celková doba přehrávání se neobjeví. Objeví se „--:--“.

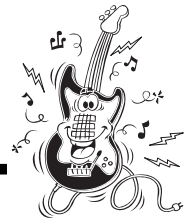

## Přehrávání namátkou — Nahodilé přehrávání

Při použití tohoto režimu se budou stopy vloženého CD přehrávat nahodile.

### POUZE na dálkovém ovládnání:

**Ke spuštění režimu náhodného přehrávání** stiskněte před nebo počas přehrávání tlačítko RANDOM. Na displeji se rozsvítí indikátor RANDOM.



Stopy jsou přehrávány náhodně.

Náhodné přehrávání končí, když jsou jednou přehrány všechny stopy.

**K přeskočení přehrávané stopy** stiskněte tlačítko ►► nebo MULTI KEY >.

- Nemůžete se vrátit k předešlým stopám stisknutím tlačítka ◀◀ nebo MULTI KEY <.

**K zastavení počas přehrávání** stiskněte tlačítko ■.

- Náhodné přehrávání je tím vymazáno.

**K odchodu z Náhodného přehrávání** stiskněte před nebo počas přehrávání tlačítko RANDOM. Naprogramované přehrávání je zrušeno, takže přístroj přejde k Normálnímu způsobu přehrávání.

## Opakování stop — Opakované přehrávání

Všechny stopy, naprogramované anebo jednotlivou právě přehrávanou stopu můžete opakovat tolikrát, kolikrát chcete.

### POUZE na dálkovém ovládnání:

**K opakování přehrávání** stiskněte počas nebo před přehráváním tlačítko REPEAT.



- Pokaždé, když stisknete tlačítko REPEAT, změní se Opakované přehrávání, a na displeji se rozsvítí následující indikátor:

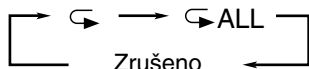

↶ : Opakuje jednu stopu.

↶ ALL : V režimu Normálního přehrávání opakuje všechny stopy na CD.

V režimu Naprogramovaného přehrávání opakuje všechny naprogramované stopy.

V režimu Náhodného přehrávání opakuje všechny stopy v náhodném pořadí.

**K zastavení počas přehrávání** stiskněte tlačítko ■.

**K vymazání opakovaného přehrávání** opakovaně stiskněte tlačítko REPEAT, dokud indikátor opakování nezmizí z displeje.

- Při Náhodném přehrávání nelze zvolit ↶. Pokud je stisknutím tlačítka RANDOM zvoleno ↶, je vymazáno (zhasne).
- Režim opakování zůstává v činnosti i když změníte režim přehrávání.

## Zákaz vysunutí disku — Zámek talíře

Disk talíře můžete zamknout zámek talíře a zakázat vysunutí CD.

- Je to možné pouze tehdy, když je přístroj zapnutý.

### POUZE na přístroji:

**K zákazu vysunutí disku** stiskněte tlačítko ⏻/⏻ (STANDBY/ON) a zároveň držte ■. (Pokud je talíř disku otevřený, napřed jej zavřete.)

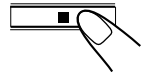

Na chvíli se objeví „LOCKED“, a zámek talíře je uzamčen.

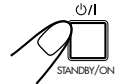

LOCKED

**Ke zrušení zákazu a odemčení CD**

stiskněte tlačítko ⏻/⏻ (STANDBY/ON) a zároveň držte ■.

Na chvíli se objeví „UNLOCKED“, a zámek talíře je odemčen.

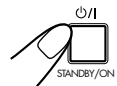
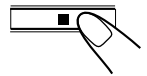

UNLOCKED



**Pokud se pokoušíte vysunout CD,** objeví se „LOCKED“ a informuje Vás, že talíř disku je zamčen.

# Přehrávání kazet



Na tomto přístroji můžete přehrávat kazety typu I, II a IV bez jakékoliv změny nastavení.

## Přehrávání kazet

### 1 Stiskněte tlačítko kazetového magnetofonu.

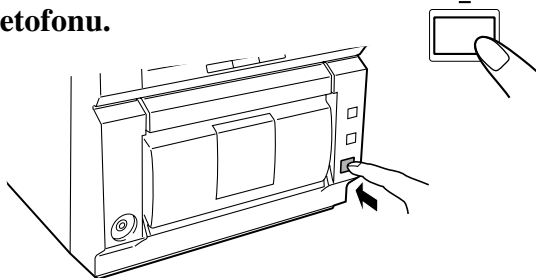

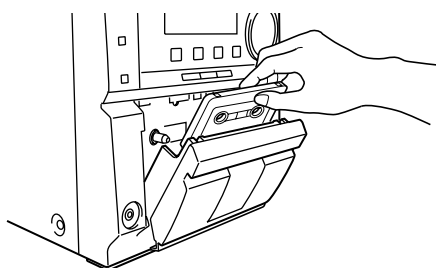

### 2 Vložte kazetu do zásuvky odkrytou částí pásky dolů.



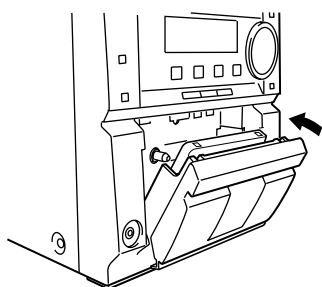

### 3 Jemně uzavřete prostor kazety.



### 4 Stiskněte tlačítko TAPE .

Přístroj se automaticky zapne a začne přehrávání kazety. Indikátor směru otáčení kazety ( nebo ) pomalu bliká na displeji.

- Pokaždé, když stisknete tlačítko, směr otáčení kazety se změní.

-  : Přehrává líc.
-  : Přehrává rub.







#### POUZE PRO UX-P5R:

Kontrolka směru otáčení kazety na přístroji začne svítit, a ukazovat směr otáčení kazety.



**Přehrávání zastavíte** stisknutím tlačítka .

**K rychlému převijení doleva nebo doprava** stiskněte tlačítko  nebo  když kazeta neběží.

Indikátor směru otáčení kazety ( nebo ) začne rychle blikat na displeji.

**Kazetu vyjmete** stisknutím tlačítka  na kazetovém magnetofonu.





### Přehrávání obou stran — Zpětný režim

Magnetofon můžete nastavit k přehrávání pouze jedné strany kazety, obou stran jednou nebo obou stran nepřetržitě.

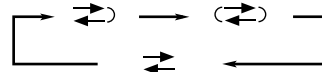
**Stiskněte tlačítko REV.MODE na přístroji.**



- Pokaždé, když stisknete tlačítko, zpětný režim se změní následujícím způsobem:



-  : Magnetofon se automaticky zastaví po přehrávání obou stran kazety. (Zastaví, když skončí přehrávání ve druhém směru.)
-  : Magnetofon přehrává obě strany kazety, dokud nestisknete .
-  : Magnetofon se automaticky zastaví po přehrávání jedné strany kazety.



Použití kazety C-120 nebo tenčí nedoporučujeme, protože může vzniknout typická deformace, a tato páska se snadno zasekne ve vodičích válečcích a hlavě kazety.

Když kazeta dohraje do konce, magnetofon se automaticky zastaví, pokud je zpětný režim nastaven na  nebo . (Viz „Přehrávání obou stran — Zpětný režim“.)

## DŮLEŽITÉ:

- Nahrávání nebo přehrávání materiálů, které jsou předmětem copyrightu, může být nezákonné bez souhlasu majitele copyrightu.
- Úroveň nahrávání je automaticky korigována, takže ji neovlivňuje nastavená úroveň VOLUME (hlasitosti), AHB (Active Hyper Bass) PRO a SOUND MODE (zvukového režimu). Počas nahrávání můžete regulovat úroveň Vámi poslouchaného zvuku bez toho, abyste ovlivnili úroveň nahrávání.
- Pokud mají Vaše nahrávky nadměrný šum nebo statické výboje, přístroj může být umístěn příliš blízko televizního přijímače. Zvětšete vzdálenost mezi televizním přijímačem a přístrojem.
- K nahrávání můžete použít kazetu I.

## Jak chránit své nahrávky

Kazety mají vzadu dva proužky, zabraňující náhodnému vymazání nebo dalšímu nahrání nahrávek.



K ochraně své nahrávky odstraňte tyto proužky.

K novému nahrávání chráněné kazety přelepte otvory lepící páskou.

## Zachování co nejlepší kvality zvuku při nahrávání a přehrávání

Pokud jsou hlavy a vodící válečky kazetového magnetofonu znečištěny, může se stát následující:

- Narušená kvalita zvuku
- Přerušovaný zvuk
- Slábnutí zvuku
- Neúplné vymazání
- Potíže při nahrávání

## Čištění hlav, navijáků a vodících válečků

Použijte bavlněný tampon, navlhčený alkoholem.

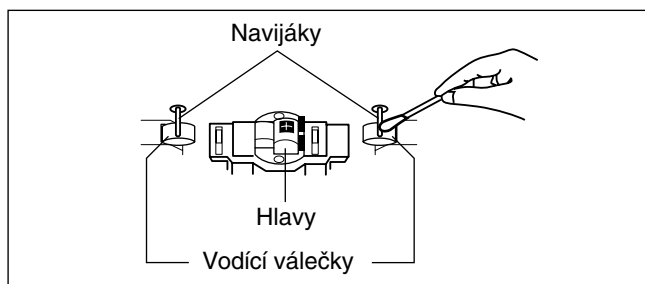

## Odmagnetizování hlav

Vypněte přístroj, a použijte odmagnetizovač hlav (k dostání v obchodech s elektronikou a audio zařízením).



### Na začátku a konci kazety

Je vodící páska, na kterou nelze nahrávat. Když nahráváte z CD nebo rozhlasového vysílání, přetočte napřed vodící pásku, aby při nahrávání nebyla žádná jeho část ztracena.

## Nahrávání na kazetu

### POUZE na přístroji:

#### 1 Vložte nahrávatelnou kazetu páskou dolů.

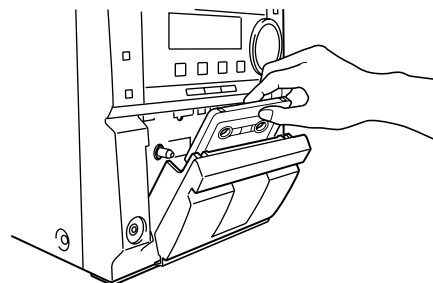

#### 2 Jemně uzavřete prostor kazety.

- Pokud chcete nahrávat na obě strany kazety, viz „Nahrávání na obě strany — Zpětný režim“.

#### 3 Zkontrolujte směr otáčení nahrávané kazety.

- Pokud není směr otáčení kazety správný, stikněte dvakrát tlačítko TAPE ◀▶ a pak tlačítko ■, čímž změníte směr otáčení kazety.

#### 4 Spusťte přehrávání zdroje signálu — FM, AM nebo pomocné zařízení, připojené ke kolíčkům AUX.

- Když je zdrojem nahrávání CD, viz „Přímé nahrávání z CD“ na str. 19.

#### 5 Stiskněte tlačítko REC.

Indikátor REC na displeji se rozsvítí a nahrávání začne.



#### POUZE PRO UX-P5R:

Žárovka REC na přístroji se také rozsvítí červeně.



K zastavení nahrávání stiskněte tlačítko ■.

K vyjmutí kazety stiskněte tlačítko ▲ na kazetovém magnetofonu.

### Nahrávání na obě strany — Zpětný režim

Stiskněte tlačítko REV.MODE na přístroji, dokud se nerozsvítí indikátor ↔.



- Když k nahrávání používáte zpětný režim, začněte nahrávat napřed směrem dopředu (▶). Jinak se nahrávání zastaví po nahrání jedné (rubové) strany kazety.





## Přímé nahrávání z CD

Vše, co je na CD se nahrává na kazetu v takovém pořadí, v jakém je na CD, anebo v takovém pořadí, jaké jste určili pro Naprogramované přehrávání.

### POUZE na přístroji:

#### 1 Vložte nahrávatelnou kazetu páskou dolů.

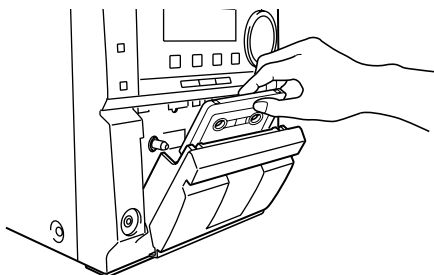

#### 2 Vložte CD správně do středu zásuvky vinětou nahoru.

- Pokud není aktuálním zdrojem signálu přehrávač CD, stiskněte tlačítko CD ►/||, a pak tlačítko ■, než přejdete k dalšímu kroku.
- Pokud chcete nahrávat na obě strany kazety, viz „Nahrávání na obě strany — Zpětný režim“.
- Pokud nechcete asi 4 sekundové pauzy mezi skladbami, stiskněte dvakrát tlačítko CD ►/||. Pokud to neuděláte, bude automaticky nahrána pauza mezi skladbami.

#### 3 Stiskněte tlačítko REC.

Na displeji se rozsvítí indikátor REC a začne nahrávání.

Po nahrávání se přehrávač CD a kazetový magnetofon automaticky zastaví.



**K zastavení přímého nahrávání z CD stiskněte ■.**

Kazeta se zastaví po 4 sekundách.

**K vyjmutí kazety stiskněte tlačítko ▲ na kazetovém magnetofonu.**

### Nahrávání na obě strany — Zpětný režim

Stiskněte tlačítko REV.MODE na přístroji, dokud se nerozsvítí indikátor ◀▶.



- Když k přímému nahrávání z CD používáte zpětný režim, začněte nahrávat napřed směrem dopředu (►). Když kazeta přijde na konec při nahrávání skladby ve směru dopředu (►), poslední skladba se znovu nahraje na začátek rubové strany (◄).

Pokud začnete nahrávat na rubovou stranu (◄), nahrávání se zastaví, pokud nahráváte pouze na jednu (rubovou) stranu kazety.



**Když při přímém nahrávání z CD nastavujete časový spínač SLEEP (usínání)**

Nastavte dostatek času, aby mohl CD dohrát, jinak přístroj zhasne před dokončením nahrávání.

## Nahrávání jedné stopy

Tato metoda nahrávání je vhodná, když při přehrávání CD nahráváte jednotlivé stopy. Můžete si nahrát na kazetu pouze Vaše oblíbené skladby.

### POUZE na přístroji:

#### 1 Vložte nahrávatelnou kazetu páskou dolů.

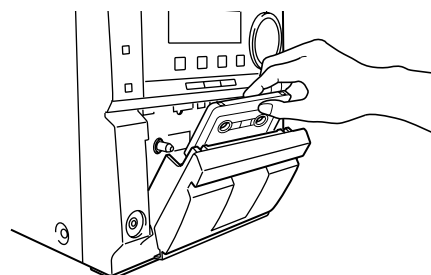

#### 2 Přehrajte na CD stopu, kterou si přejete nahrát.

#### 3 Stiskněte tlačítko REC.

Přehrávač CD se vrátí na začátek této stopy, a tato stopa se nahrává na kazetu. Po nahrávání se přehrávač CD a kazetový magnetofon automaticky zastaví.



#### 4 K nahrání dalších stop opakujte kroky 2 a 3.



V přístroji jsou tři časové spínače — denní časový spínač, časový spínač nahrávání a časový spínač usínání.

Dřív, než použijete některý z těchto časových spínačů musíte nastavit vestavěné hodiny (str. 9). Když na přístroji stisknete tlačítko **TIMER** na déle než 3 sekundy, na 5 sekund se na displeji budou střídát „ADJUST“ a „CLOCK“.

## Použití denního časového spínače a časového spínače nahrávání

Časový spínač nahrávání můžete nastavit pokud je přístroj zapnutý nebo vypnutý.

Když nastane čas zapnutí, přístroj se automaticky zapne (indikátor  bliká těsně před časem zapnutí, a bliká stále, dokud časový spínač pracuje). Když pak přijde čas vypnutí, přístroj se automaticky vypne (do pohotovostního režimu). Nastavení časového spínače zůstane v paměti, dokud je nezměníte.

- Když se na displeji rozsvítí indikátor **DAILY**, časový spínač funguje jako denní. Když byl denní časový spínač nastaven, bude aktivován každý den ve stejném čase, dokud nebude vypnut.
- Když se na displeji rozsvítí indikátor **REC**, časový spínač funguje jako časový spínač nahrávání. Když byl časový spínač nahrávání nastaven, nastavení zůstane uloženo, dokud nebude vypnut.

### Než začnete...

Když používáte jako zdroj signálu „TUNER“ (rádiopřijímač), přesvědčte se před vypnutím přístroje, že máte zvolenu požadovanou stanici.

- Na provedení následujících úkonů je časový limit. Pokud je nastavení zrušeno dřív, než skončíte, začněte znovu od kroku 1.

### POUZE na přístroji:

#### 1 Stiskněte a držte tlačítko **TIMER** déle než 3 sekundy.

Rozsvítí se indikátor () a indikátor režimu časového spínače (**DAILY** nebo **REC**) a aktuální čas zapnutí blikají na displeji.

Přístroj přechází do režimu nastavení času zapnutí.



#### 2 Nastavte čas, kdy chcete, aby se přístroj zapnul.

- 1) Stisknutím tlačítek **▶▶▶** nebo **◀◀◀** nastavte hodinu, pak stiskněte tlačítko **TIMER**.
- 2) Stisknutím tlačítek **▶▶▶** nebo **◀◀◀** nastavte minutu, pak stiskněte tlačítko **TIMER**. Přístroj přechází do režimu nastavení času vypnutí.

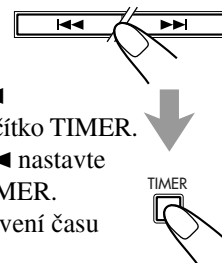

#### 3 Nastavte čas, kdy chcete, aby se přístroj vypnul (v pohotovostním režimu).

- 1) Stisknutím tlačítek **▶▶▶** nebo **◀◀◀** nastavte hodinu, pak stiskněte tlačítko **TIMER**.
- 2) Stisknutím tlačítek **▶▶▶** nebo **◀◀◀** nastavte minutu, pak stiskněte tlačítko **TIMER**. Přístroj přechází do režimu výběru zdroje signálu.

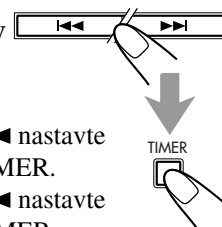

#### 4 Stiskněte tlačítka **▶▶▶** nebo **◀◀◀** a vyberte režim časového spínače (Denní časový spínač nebo Časový spínač nahrávání) a zdroj přehrávání, pak stiskněte tlačítko **TIMER**.

- Pokaždé, když stisknete tlačítko **▶▶▶** nebo **◀◀◀**, režim časového spínače a zdroj nahrávání se mění následujícím způsobem:

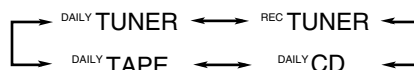

- DAILY TUNER:** naladí poslední stanici, kterou jste poslouchali. (Denní časový spínač).
- REC TUNER:** nahrává poslední stanici, kterou jste poslouchali. (Časový spínač nahrávání).
  - Vložte do magnetofonu nahrávatelnou kazetu.
- DAILY CD:** přehrává CD. (Denní časový spínač).
- DAILY TAPE:** přehrává kazetu. (Denní časový spínač).
  - Přesvědčte se, že směr otáčení kazety je správný.

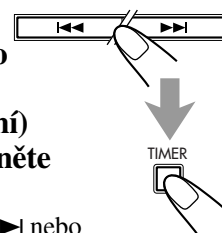

#### 5 Stiskněte tlačítko **▶▶▶** nebo **◀◀◀** a nastavte úroveň hlasitosti.

- Můžete nastavit úroveň hlasitosti (od „VOLUME 0“ do „VOLUME40“ a „VOLUME -“). Pokud zvolíte „VOLUME -“, úroveň hlasitosti je nastavena na poslední úroveň, když byl přístroj vypnut.

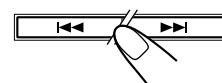

**K vypnutí hlasitosti počas činnosti časového spínače nahrávání (**REC TUNER**) nastavte úroveň hlasitosti „VOLUME 0“.**



**6** Stiskněte tlačítko **TIMER** a dokončete nastavení časového spínače.



**7** Stiskněte tlačítko **⏻/STANDBY/ON** a vypněte přístroj (do pohotovostního režimu), pokud jste nastavovali časový spínač při zapnutém přístroji.

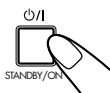

- Když časový spínač zapne přístroj, indikátor časového spínače (⌚) a indikátor zvoleného režimu časového spínače (DAILY nebo REC) začnou blikat.

**Zrušení nastavení** provedete stisknutím a držením tlačítka **TIMER**, dokud indikátor časového spínače (⌚) nezmizí z displeje.



- **Pokud je přístroj zapnut když přijde nastavený čas**  
Časový spínač v tom případě nefunguje.
- **Když vytáhnete přívodní šňůru nebo když dojde k přerušení dodávky proudu**  
Časový spínač bude vymazán. Musíte napřed nastavit hodiny, a potom znovu časový spínač.

## Použití časového spínače usínání

S časovým spínačem usínání můžete usínat při hudbě. Časový spínač usínání můžete nastavovat když je přístroj zapnut.

### Jak vlastně pracuje časový spínač usínání

Přístroj se automaticky vypne po uplynutí určeného času.

### **POUZE na dálkovém ovládní:**

#### **1** Stiskněte tlačítko **SLEEP**.

Objeví se čas, zbývající do doby vypnutí, a na displeji také indikátor **SLEEP**.

- Pokaždé, když stisknete tlačítko změní se časový údaj:

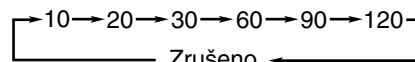

#### **2** Zvolte časový interval a čekejte asi 5 sekund.

**Ke kontrole času, zůstávajícího do zhasnutí** stiskněte jednou tlačítko **SLEEP**. Čas zůstávající do zhasnutí se ukáže asi na 5 sekund.

**Ke změně času vypnutí** opakovaně stiskněte tlačítko **SLEEP**, dokud se na displeji neobjeví Vámi požadovaný čas.

**K vymazání nastavení** opakovaně stiskněte tlačítko **SLEEP**, dokud indikátor **SLEEP** nezhasne.

- Časový spínač usínání bude také zrušen když vypnete přístroj.



- **Když nastavíte časový spínač usínání potom, co denní časový spínač spustí přehrávání vybraného zdroje**  
Denní časový spínač je vymazán.
- **Když nastavíte časový spínač usínání potom, co časový spínač nahrávání spustí nahrávání**  
Časový spínač nahrávání je vymazán, ale nahrávání pokračuje, dokud časový spínač usínání nevypne přístroj.

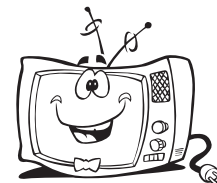

## Další informace

### Popis kódů PTY:

<b>NEWS:</b>	Zprávy.
<b>AFFAIRS:</b>	Programy, rozšiřující zprávy — debaty nebo analýzy.
<b>INFO:</b>	Programy, jejichž účelem je šířit informace v nejširším smyslu.
<b>SPORT:</b>	Programy, zabývající se všemi aspekty sportu.
<b>EDUCATE:</b>	Vzdělávací pořady.
<b>DRAMA:</b>	Všechny rozhlasové hry a seriály.
<b>CULTURE:</b>	Programy, zabývající se všemi aspekty národní nebo regionální kultury, včetně jazyka, divadla atd.
<b>SCIENCE:</b>	Programy o přírodních vědách a technice.
<b>VARIED:</b>	Používá se pro mluvené pořady, jako např. kvízy, hry a rozhovory s osobnostmi.
<b>POP M:</b>	Komerční hudba současného středního proudu.
<b>ROCK M:</b>	Rocková hudba.
<b>EASY M:</b>	Současná hudba, považovaná za „lehce poslouchatelnou“.
<b>LIGHT M:</b>	Instrumentální hudba a vokální či sborové skladby.
<b>CLASSICS:</b>	Velké orchestrální skladby, symfonie, komorní hudba a pod.
<b>OTHER M:</b>	Hudba, nespádající do žádné z těchto kategorií.
<b>WEATHER:</b>	Zprávy o počasí a předpovědi počasí.
<b>FINANCE:</b>	Burzovní zprávy, vnitřní a zahraniční obchod a pod.

<b>CHILDREN:</b>	Programy, určené mladým posluchačům.
<b>SOCIAL:</b>	Programy o sociologii, historii, zeměpisu, psychologii a společnosti.
<b>RELIGION:</b>	Náboženské programy.
<b>PHONE IN:</b>	Názory veřejnosti, vyjadřované po telefonu nebo na veřejném fóru.
<b>TRAVEL:</b>	Cestovní informace.
<b>LEISURE:</b>	Programy o rekreačních aktivitách.
<b>JAZZ:</b>	Jazzová hudba.
<b>COUNTRY:</b>	Skladby pocházející z jižních států USA nebo pokračující v jejich hudební tradici.
<b>NATION M:</b>	Lidová hudba země nebo regionu v jazyku dané země.
<b>OLDIES:</b>	Hudba z období tzv. „zlatého věku“ populární hudby.
<b>FOLK M:</b>	Hudba, která má kořeny v hudební kultuře určitého národa.
<b>DOCUMENT:</b>	Programy, týkající se faktů, představených v investigativním stylu.
<b>TRAFFIC:</b>	Dopravní informace.

**Klasifikace kódů PTY u některých stanic FM se může od tohoto seznamu lišit.**

## Odstraňování poruch



Pokud máte s naším zařízením problém, zkontrolujte tento seznam dřív, než zavoláte servis.

Pokud nedokážete vyřešit problém pomocí pokynů, podaných zde, anebo bylo zařízení fyzicky poškozeno, zavolejte kvalifikovanou osobu, např. Vašeho prodejce.

Příznak	Příčina	Řešení
Není slyšet žádný zvuk.	<ul style="list-style-type: none"> <li>Připojení je nesprávné anebo uvolněné.</li> <li>Jsou připojena sluchátka.</li> </ul>	<ul style="list-style-type: none"> <li>Zkontrolujte všechna spojení a zjednejte nápravu. (Viz str. 6 – 8.)</li> <li>Odpojte sluchátka.</li> </ul>
Špatný příjem rozhlasového signálu, šum.	<ul style="list-style-type: none"> <li>Anténa není správně připojena.</li> <li>Rámová anténa AM je příliš blízko přístroje.</li> <li>Anténa FM není správně natažena a natočena.</li> </ul>	<ul style="list-style-type: none"> <li>Anténu znovu správně a bezpečně připojte.</li> <li>Změňte polohu a směr rámové antény AM.</li> <li>Natáhněte anténu FM do polohy, ve které je nejlepší příjem.</li> </ul>
Talíř disku se neotvírá nebo nezavírá.	Hlavní přívodní šňůra není zapojená.	Zapojte přívodní šňůru.
CD nehraje.	CD je vložený obráceně.	Vložte CD vinětou nahoru.
Zvuk CD přeskakuje.	CD je špinavý nebo poškrábaný.	Očistěte nebo vyměňte CD. (Viz str. 23.)
Prostor kazety nelze otevřít.	Přívod el. proudu šňůrou byl přerušen počas přehrávání kazety.	Zapněte přístroj.
Nejde nahrávat.	Malé proužky na zadní straně kazety jsou odstraněny.	Zalepte otvory páskou.
Operace jsou znemožněny.	Vestavěný mikroprocesor špatně funguje z důvodů vnější elektrické poruchy.	Vytáhněte přívodní šňůru a znovu ji zasuňte.
Dálkové ovládání nefunguje.	<ul style="list-style-type: none"> <li>Na dráze mezi dálkovým ovládáním a čidlem na přístroji je překážka.</li> <li>Baterie jsou vybité.</li> </ul>	<ul style="list-style-type: none"> <li>Odstraňte překážku.</li> <li>Vyměňte baterie.</li> </ul>

# Údržba

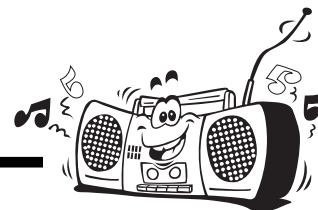

Aby Vám přístroj sloužil co nejlépe, udržujte disk a mechanismus v čistotě.

## Zacházení s CD



- CD vyjítejte z obalu tak, že je držíte na okraji a mírně přitom tlačíte na středový otvor.
- Nedotýkejte se lesklého povrchu disku a nepřehýbejte CD.
- Po použití vložte CD zpět do obalu, abyste zabránili deformaci.

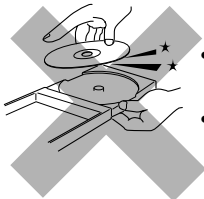

- Dbejte, abyste nepoškrábali povrch CD, když jej vkládáte zpět do obalu.
- Vyhněte se vystavování CD přímému slunci, teplotním výkyvům a vlhkosti.



### Čištění CD

Otírejte CD měkkým hadříkem rovnými tahy ze středu k okrajům.



**NEPOUŽÍVEJTE** na čištění CD žádné rozpouštědlo, jako je např. běžný čistič desek, sprej, ředidlo nebo benzín.

## Čištění přístroje

### • Skvrny na přístroji

Nutno je setřít měkkým hadříkem. Pokud je přístroj těžce znečištěn, otřete skvrny hadříkem, nasáklým v neutrálním mycím prostředku, rozpustném ve vodě a dobře hadřík vyždímejte, a pak otřete přístroj suchým hadříkem.

### • Aby se přístroj nepoškodil, nesnížila se jeho kvalita nebo neotřel vnější nátěr dbejte na následující.

- NEUTÍREJTE jej drsným hadříkem.
- NEUTÍREJTE jej příliš silně.
- NEUTÍREJTE jej ředidlem nebo benzínem.
- NESTŘÍKEJTE jej těkavými látkami, např. insekticidy.
- NEDOVOLTE, aby byl přístroj delší dobu v kontaktu s gumou nebo plastem.

## Zacházení s kazetami

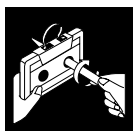

- Pokud je páska v kazetě uvolněná, vložte tužku do jedné špulky a otáčením pásku naviňte.
- Pokud je páska uvolněná, lze ji natáhnout, zkrátit nebo zachytit v kazetě.



- Dbejte, abyste se nedotkli povrchu pásky.



- Vyhněte se ukládání pásky na následující místa:
  - Prašná místa
  - Na přímé sluneční světlo nebo teplo
  - Na vlhká místa
  - Na televizní přijímač nebo reproduktor
  - Blízko magnetu

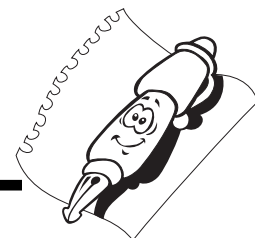

## UX-P5R (CA-UXP5R a SP-UXP5)

### Zesilovač

Výstupní proud:

120 W (60 W + 60 W) při 6 Ω (MAX.)

100 W (50 W + 50 W) při 6 Ω (10 % THD)

Citlivost audio vstupu/Impedance (při 1 kHz)

AUX: 400 mV/48 kΩ

Úroveň audio výstupu

AUX: 260 mV/5,8 kΩ

Digitální výstup — OPTICAL DIGITAL OUT

Signální vlnová délka: 660 nm

Úroveň výstupu: -21 dBm až -15 dBm

Reproduktory/Impedance: 6 Ω – 16 Ω

### Tuner

Rozsah ladění FM: 87,50 MHz – 108,00 MHz

Rozsah ladění AM (SV/DV):

SV: 522 kHz – 1 629 kHz

DV: 144 kHz – 288 kHz

### Přehrávač CD

Dynamický rozsah: 85 dB

Poměr signálu a šumu: 90 dB

Wow a flutter: Neměřitelné

### Kazetový magnetofon

Frekvenční odezva

Normální (typ I): 50 Hz – 14 000 Hz

Wow a flutter: 0,15 % (WRMS)

### Celkově

Proud: AC 230 V  $\sim$ , 50 Hz

Spotřeba proudu: 90 W (v činnosti)

1,2 W (v pohotovostním režimu)

Rozměry (přibl.): 505 mm x 256 mm x 295 mm (Š/V/D)

Hmotnost (přibl.): 10,0 kg

### Dodávané příslušenství

Viz str. 6.

### Reproduktor

Reproduktory: Woofer 12 cm kužel x 1

Tweeter 4 cm kužel x 1

Impedance: 6 Ω

Rozměry (přibl.): 160 mm x 256 mm x 213 mm (Š/V/D)

Hmotnost (přibl.): 2,3 kg

## UX-P3R (CA-UXP3R a SP-UXP3)

### Zesilovač

Výstupní proud:

44 W (22 W + 22 W) při 4 Ω (MAX.)

40 W (20 W + 20 W) při 4 Ω (10 % THD)

Citlivost audio vstupu/Impedance (při 1 kHz)

AUX: 400 mV/48 kΩ

Reproduktory/Impedance: 4 Ω – 16 Ω

### Tuner

Rozsah ladění FM: 87,50 MHz – 108,00 MHz

Rozsah ladění AM (SV/DV):

SV: 522 kHz – 1 629 kHz

DV: 144 kHz – 288 kHz

### Přehrávač CD

Dynamický rozsah: 85 dB

Poměr signálu a šumu: 90 dB

Wow a flutter: Neměřitelné

### Kazetový magnetofon

Frekvenční odezva

Normální (typ I): 50 Hz – 14 000 Hz

Wow a flutter: 0,15 % (WRMS)

### Celkově

Proud: AC 230 V  $\sim$ , 50 Hz

Spotřeba proudu: 50 W (v činnosti)

3,8 W (v pohotovostním režimu)

Rozměry (přibl.): 505 mm x 256 mm x 295 mm (Š/V/D)

Hmotnost (přibl.): 8,5 kg

### Dodávané příslušenství

Viz str. 6.

### Reproduktor

Reproduktory: 8 cm kužel x 1

Impedance: 4 Ω

Rozměry (přibl.): 160 mm x 256 mm x 205 mm (Š/V/D)

Hmotnost (přibl.): 2,1 kg

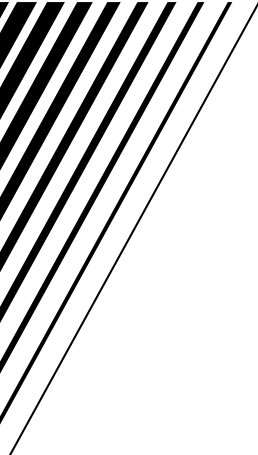

**JVC**  
VICTOR COMPANY OF JAPAN, LIMITED